

2023

www.swstahl.de

TOOLNEWS

FOR PROFESSIONALS

POWER EQUIPMENT DEIN WAGEN



5

SO SEHEN
SIEGER AUS

11

SNOWPUSH
SCHAUFELN

15

UNSERE NEUEN
MAßBÄNDER

DESIGNED
IN GERMANY



SW STAHL
PROFESSIONAL TOOLS

LIEN CLAN.
CLAN.

ANY



1

2

3

3

FRAGEN AN...

INTERVIEW

MIT MARCEL HEINEMANN
VERKAUFSLEITER
SW STAHL

WIR DÜRFEN GRATULIEREN ?

Marcel Heinemann: Ja man darf gratulieren! Wir haben Ende 2022 den German Design Award für unsere Werkstattwagen Edition TT 801 und TT 802 gewonnen. Wir sind unglaublich stolz, dass unser Werkstattwagen in allen Punkten die Jury komplett überzeugen konnte. Vom Design über das Handling bis zur Qualität. Wir sind zwar von Anfang an selbst mehr als überzeugt von unseren Werkstattwagen gewesen, aber nun doch noch um so mehr.

MIT WELCHEN NEUEN PRODUKTEN VON SW STAHL KÖNNEN WIR 2023 RECHNEN?

Marcel Heinemann: Wir haben einige neue Produkte geplant, designed und auf den Weg gebracht, die 2023 auf den Markt kommen. Den Anfang machen unsere neuen Schneeschaufeln Snowpush, die schon auf dem Markt sind. Formvollendet und mehr als stark im Handling. Ebenso schon auf dem Markt, unsere neuen Bandmaße in drei Größen, richtige Heavy Dutys für Macher! Auf unsere neue Schlagschrauber Edition dürft ihr wirklich gespannt sein. Einen kleinen Ausblick findet ihr hier in der aktuellen Toolnews. Vollkommen neu gedacht in Form und Funktion.

DÜRFEN WIR EUCH DENN 2023 AUCH WIEDER LIVE ERLEBEN?

Marcel Heinemann: Ja auf jeden Fall! Wir haben schon im letzten Quartal 2022 wieder Vollgas auf den Messen und Roadshows gegeben. Uns ist mehr als wichtig, mit unseren Kunden den persönlichen Kontakt endlich wieder pflegen zu können. Unsere aktuellen Messetermine findet Ihr immer auf unserer Homepage.

HERR HEINEMANN, DANKE FÜR DAS GESPRÄCH.

Marcel Heinemann: Aber immer gerne.



10



04

DER WAGEN



14

WIR NEHMEN ES GANZ GENAU

INHALT

- 4 | DER WAGEN. TT 801 UND TT 802
- 8 | DIE NEUE ZANGEN EDITION
- 10 | DER WINTER KANN KOMMEN
- 12 | UNSERE NEUEN SCHLAGSCHRAUBER
- 14 | MASSGENAUES ARBEITEN
- 16 | WERKSTATTWAGEN ELECTRIFIED
- 134 | SAUER SPECIAL

N

Schraubenschlüssel

E

Steckschlüssel / Zubehör

I

Bit-Einsätze

R

Schraubwerkzeuge

O

Zangen

G

Abzieher

E

Allgemeine Handwerkzeuge

A

Druckluftwerkzeuge

T

Elektro / Akku Werkzeuge

K

Drehmomentwerkzeuge

Diagnose- / Prüfgeräte

Motor

Getriebe / Kupplung

Abgasanlage

Klimaanlage

Fahrwerk / Achsen

Räder / Reifen

Bremsen

Karosserie

Fahrzeugelektrik

Werkstattwagen / Moduleinlagen

Werkzeugsortimente

Werkstattausrüstung

Werkstattbedarf

Motorrad

SAUER

HOTLINE

TECHNIK
+49 (0) 21 91 / 464 38 -55

SW STAHL
PROFESSIONAL TOOLS

KAUFMÄNNISCHER SERVICE
+49 (0) 21 91 / 464 38 -45



SCHAU DIR DAS
WERKSTATTWAGEN-
VIDEO AN

SW STAHL
PROFESSIONAL TOOLS
www.swstahl.de



EINFACH EIN STATEMENT



WIR HABEN GEWONNEN!

UNSERE NEUEN WERKSTATT-
WAGEN **TT 801** UND **TT 802** HABEN
NUN AUCH DIE JURY DES GERMAN
DESIGN AWARDS VOLLKOMMEN IN
ALLEN ANFORDERUNGSPUNKTEN
ÜBERZEUGT.

DIE EXKLUSIVE TT EDITION DER
WERKSTATTWAGEN-EXTRAKLASSE
STEHT BEREIT FÜR DICH. EINE AUS-
STATTUNG DIE ÜBERZEUGT UND
FEATURES DIE DICH BEGEISTERN
WERDEN.

**PERFORMANCE DER
EXTRAKLASSE FÜR
DEINE ARBEIT!**

TT 801

TT 802

DESIGNED IN
GERMANY

AUSGEZEICHNETES EXTERIEUR UND INTERIEUR



DESIGNED IN
GERMANY

ZUPACKEN

KÖNNEN WIR IMMER!

- ⊗ AUS CHROM-VANADIUM-STAHL, GESCHMIEDET
- ⊗ ÖLGEHÄRTET
- ⊗ LANGLEBIGE TEFLON-FINISH OBERFLÄCHE
- ⊗ ERGONOMISCHER 2-KOMPONENTEN GRIFF

KOMBIZANGE 180 MM

GEFERTIGT NACH DIN ISO 5746
FÜR HALTE-, GREIF-, BIEGE- UND SCHNEIDARBEITEN
GREIFZONEN FÜR FLACH- UND RUNDMATERIAL
DURCH DIE INTEGRATION VON RINGSCHLÜSSEL UND BRENNERLOCH FÜR
MAXIMALE STECKSCHLÜSSELGRÖSSE 19 MM ODER MAXIMALEN KOPF-
DURCHMESSER 20 MM GEEIGNET
ZUM SCHNEIDEN VON WEICHEN UND HARTEN DRÄHTEN MIT BIS ZU 1.800
N/MM² UND ALUMINIUM- UND KUPFERDRAHT MIT BIS ZU 12 MM Ø
GREIFZÄHNE UND SCHNEIDEN ZUSÄTZLICH INDUKTIV GEHÄRTET
EINGELEGTES KRAFTGEWERBE MIT OPTIMALER HEBELÜBERSETZUNG
FÜR EINFACHES UND ERMÜDUNGSARMES ARBEITEN

ART. 40484L



WASSERPUMPENZANGE 250 MM

GEFERTIGT NACH DIN ISO 8976
FÜR HALTE-, GREIF- UND BIEGEARBEITEN MIT MAXIMALER
SCHLÜSSELWEITE ODER ROHRDURCHMESSER VON 50 MM
KOMPAKTE, SCHMALE FORM MIT OPTIMALER MAULGEOMETRIE
FÜR ARBEITEN AUF ENGSTEM RAUM UND AN SCHWER ZUGÄNG-
LICHEN STELLEN
DRUCKKNOPFVERSTELLUNG MIT FEINZVERZÄHNUNG, SCHNELL
UND PASSGENAU

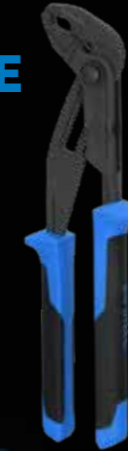

GREIFBACKEN MIT DOPPELTER, SELBSTKLEMMENDER VERZÄHNUNG
GREIFZÄHNE ZUSÄTZLICH INDUKTIV GEHÄRTET
DURCHGESTECKTES GELENK MIT BREITEN FÜHRUNGSFLÄCHEN
KLEMMSCHUTZ FÜR SICHERES ARBEITEN,
VERHINDERT QUETSCHVERLETZUNGEN
OPTIMALE GRIFFSTELLUNG UND -FORM, FÜR GRÖSSTMÖGLICHE
KRAFTÜBERTRAGUNG

ART. 40387L

SPITZZANGE 200 MM

GEFERTIGT NACH DIN ISO 5745
FÜR HALTE-, GREIF-, BIEGE- UND SCHNEIDARBEITEN
MIT LANGEN, FLACH-RUNDEN BACKEN
GREIFFLÄCHEN GEZÄHNT
DURCH DIE INTEGRATION VON RINGSCHLÜSSEL UND BRENNERLOCH
FÜR MAXIMALE STECKSCHLÜSSELGRÖSSE 19 MM ODER MAXIMALEN
KOPFDURCHMESSER 20 MM GEEIGNET
ZUM SCHNEIDEN VON WEICHEN UND HARTEN DRÄHTEN MIT BIS ZU
1.800 N/MM² UND ALUMINIUM- UND KUPFERDRAHT MIT BIS ZU 13 MM Ø
GREIFZÄHNE UND SCHNEIDEN ZUSÄTZLICH INDUKTIV GEHÄRTET
EINGELEGTES KRAFTGEWERBE MIT OPTIMALER HEBELÜBERSETZUNG
FÜR EINFACHES UND ERMÜDUNGSARMES ARBEITEN

ART. 40785L



SPITZZANGE GEBOGEN | 200 MM

GEFERTIGT NACH DIN ISO 5745
FÜR HALTE-, GREIF-, BIEGE- UND SCHNEIDARBEITEN
MIT LANGEN, FLACH-RUNDEN BACKEN
GREIFFLÄCHEN GEZÄHNT
DURCH DIE INTEGRATION VON RINGSCHLÜSSEL UND BRENNERLOCH FÜR
MAXIMALE STECKSCHLÜSSELGRÖSSE 19 MM ODER MAXIMALEN KOPF-
DURCHMESSER 20 MM GEEIGNET
ZUM SCHNEIDEN VON WEICHEN UND HARTEN DRÄHTEN MIT BIS ZU 1.800
N/MM² UND ALUMINIUM- UND KUPFERDRAHT MIT BIS ZU 13 MM Ø
GREIFZÄHNE UND SCHNEIDEN ZUSÄTZLICH INDUKTIV GEHÄRTET
EINGELEGTES KRAFTGEWERBE MIT OPTIMALER HEBELÜBERSETZUNG
FÜR EINFACHES UND ERMÜDUNGSARMES ARBEITEN

ART. 40885L



SEITENSCHNEIDER 160 MM

GEFERTIGT NACH DIN ISO 5749
PRÄZISIONSSCHNEIDEN FÜR FEINSTE DRÄHTE
SCHNEIDENHÄRTE CA. 62 HRC
SCHNEIDEN ZUSÄTZLICH INDUKTIV GEHÄRTET
ZUM SCHNEIDEN VON WEICHEN UND HARTEN DRÄHTEN MIT BIS ZU 1.800
N/MM² UND ALUMINIUM- UND KUPFERDRAHT MIT BIS ZU 11 MM Ø
EINGELEGTES KRAFTGEWERBE MIT OPTIMALER HEBELÜBERSETZUNG
FÜR EINFACHES UND ERMÜDUNGSARMES ARBEITEN

ART. 40583L



DESIGNED IN
GERMANY

BEREIT FÜR EXTREME

DER NÄCHSTE WINTER KOMMT BESTIMMT! MIT UNSE-
REN NEUEN SCHNEESCHAUFELN IST SCHNEE FÜR DICH
KEIN PROBLEM MEHR! ALS ZUVERLÄSSIGER PARTNER
IM AUTO FÜR DEN SCHNELLEN EINSATZ ODER FÜR DAS
GROSSFLÄCHIGE RÄUMEN WO IMMER DU ES BRAUCHST.



ART. 98150L

- 2-KOMPONENTEN T-GRIFF ⊗
- KORROSIONSBESTÄNDIGER STIEL
AUS BESCHICHTETEM STAHL ⊗
- KLAPPMECHANISMUS
MIT HALTERUNG ⊗
- 98 CM GESAMTLÄNGE
53,5 CM EINGEKlapPT ⊗
- TRAGLAST VON BIS ZU 30 KG ⊗
- LANGLEBIGE KUNSTSTOFFSCHAUFEL ⊗
- 25 CM ARBEITSBREITE ⊗
- STARKE KUNSTSTOFFKANTE ⊗

NEW
PRODUCT



DESIGNED IN
GERMANY

- ERGONOMISCHER
2-KOMPONENTEN D-GRIFF ⊗
- KORROSIONSBESTÄNDIGER STIEL
AUS BESCHICHTETEM STAHL ⊗
- KLAPPMECHANISMUS MIT HALTERUNG ⊗
- 138 CM GESAMTLÄNGE
77,5 CM EINGEKlapPT ⊗
- TRAGLAST MEHR ALS 40 KG ⊗
- LANGLEBIGE KUNSTSTOFFSCHAUFEL ⊗
- 50,5 CM ARBEITSBREITE ⊗
- STARKE ALUMINIUM-PROFILKANTE ⊗

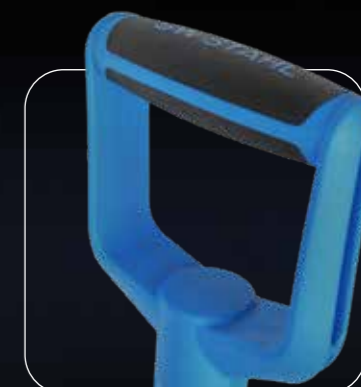

ART. 98100L

FORM VOLLENDET

UNSERE NEUE **SCHLAGSCHRAUBER**-SERIE LÄSST KEINE WÜNSCHE OFFEN!

COMING
SOON

DESIGNED IN
GERMANY

DRUCKLUFT-SCHLAGSCHRAUBER

1/2"
1.200 Nm
118 mm Baulänge



DRUCKLUFT-SCHLAGSCHRAUBER

1/2"
1.800 Nm



DRUCKLUFT-SCHLAGSCHRAUBER

3/4"
2.100 Nm

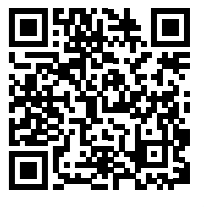

VIDEO



Extra-kurze Baulänge mit 118 mm · Hochleistungs-Jumbo-Hammer-Schlagwerk · 3-fache Drehmomentwahl · Max. Anzugs-Drehmoment 3. Stufe: 750 Nm · Max. Lösemoment: 1200 Nm · Ermüdungsfreies Arbeiten durch sehr niedriges Eigengewicht von 1200g · Einhändige Umschaltung für Rechts-/Linkslauf · Sehr vibrationsarm · Ergonomischer 2-Komponenten-Handgriff (TPR + Nylon) mit spezieller Textur zum rutschfesten Arbeiten · Inklusive 1/4" Druckluftstecker



Hochleistungs-Doppelhammer-Schlagwerk · 3-fache Drehmomentwahl · Max. Anzugs-Drehmoment 3. Stufe: 1100 Nm · Max. Lösemoment: 1800 Nm · Ermüdungsfreies Arbeiten durch niedriges Eigengewicht · Einhändige Umschaltung für Rechts-/Linkslauf · Sehr vibrationsarm · Ergonomischer 2-Komponenten-Handgriff (TPR + Nylon) mit spezieller Textur zum rutschfesten Arbeiten · Inklusive 1/4" Druckluftstecker



Hochleistungs-Doppelhammer-Schlagwerk · 3-fache Drehmomentwahl · Max. Anzugs-Drehmoment 3. Stufe: 1300 Nm · Max. Lösemoment: 2100 Nm · Ermüdungsfreies Arbeiten durch niedriges Eigengewicht · Einhändige Umschaltung für Rechts-/Linkslauf · Sehr vibrationsarm · Ergonomischer 2-Komponenten-Handgriff (TPR + Nylon) mit spezieller Textur zum rutschfesten Arbeiten · Inklusive 1/4" Druckluftstecker

S3465

S3460

S3470

WIR NEHMEN ES GANZ GENAU!

NEW PRODUCT

MESSEN WAR NOCH NIE SO SMART.

BEFESTIGT

Mit dem Gürtelclip aus legiertem Stahl hast Du das Bandmaß überall mit dabei. Ob zu Hause, an der Arbeit oder unterwegs. Der Clip bietet starken Halt, nicht nur am Gürtel, auch an deiner Kleidung lässt sich dieser perfekt anbringen.



MIT GRIP

Oberflächen aus TPR, sowohl oben, als auch an den Seiten, bieten einen optimalen halt. Damit wird das Arbeiten in anspruchsvollen Position vereinfacht und die Maßgenauigkeit garantiert.



MAGNETISCH

Durch den den Endhaken mit Doppelmagnet wird ein Innen- und Außenabmessen ermöglicht, was in sehr vielen Situationen von Vorteil ist. Dieser lässt sich leicht an sämtlichen magnetischen Oberflächen befestigen und hält dabei ohne Probleme.



FESTSTELLBAR

Die zwei Feststellmöglichkeiten bieten zum Einen einen Stopp des Bandmaßes, welcher zu einem präzisen Abmessen führt. Zum Anderen gibt es einen automatischen Rücklauf, mit dem in Sekundenschnelle und ohne große Mühe das Bandmaß wieder einfährt. Dabei kann der Feststeller mit nur einer Hand bedient werden



5
METER LÄNGE
ART. 72020L

8
METER LÄNGE
ART. 72030L

3
METER LÄNGE
ART. 72010L

DESIGNED IN GERMANY

DIE WERKSTATTWAGEN EDITION ELECTRIFIED!

TT801e



UNSERE WERKSTATTWAGEN EDITION TT HAT
ZUWACHS BEKOMMEN: DEN TT801e.
JETZT HAST DU ALLES WAS DU FÜR DIE SICHERE
REPARATUR VON ELEKTRO- UND HYBRIDFAHR-
ZEUGEN BRAUCHST AN EINEM PLATZ.

COMING
SOON

FREU DICH DRAUF!



PLUS ALLE NOTWENDIGEN
SICHERHEITSSCHILDER



TOOLNEWS SPECIAL



KLEINTEILSORTIMETE
WIR HABEN SIE!



TECHNISCHE
INNOVATIONEN
MADE IN GERMANY

- PKW
- TRANSPORTER
- NFZ
- LANDTECHNIK
- INDUSTRIE



TRADITION **ZUKUNFT**

1957

gründete Hans-Joachim Sauer in Hamburg ein Werkzeugunternehmen für die Reparatur von KFZ und NFZ. Er legte somit den Grundstein für den schon damals wachsenden Werkzeugmarkt für Hand- und Spezialwerkzeug.

Schon in den 70er Jahren entwickelte Sauer zeiteffiziente Lösungen für aufwändige Reparaturen. Prozess- und Materialoptimierung, Zeit- und Kostenersparnis waren schon immer wichtige Säulen der SAUER Philosophie. Im Laufe der Jahre profilierte sich SAUER als der Spezialist für KFZ-Reparaturen.

Bis zum Ende der 90er Jahre hatte das Unternehmen national einen sehr großen Kundenstamm aufgebaut. Aber auch international konnte SAUER mit damals schon etwa 12.000 hochwertigen Produkten Erfolge verzeichnen.

TOOL-IS

NICHT SUCHEN. SONDERN FINDEN.

www.tool-is.com
SCHAU MAL VORBEI UND LASS DICH ÜBERZEUGEN!

Schluss mit dem Versteckspiel: Es gibt nichts Schlimmeres, als ein Werkzeug, das man braucht und nicht findet oder nur dunkel in Erinnerung hat. Wir kennen das. Deshalb haben wir **TOOL-IS** erfunden: die Online-Werkzeugsuchmaschine von SW Stahl.

Ab sofort kann **TOOL-IS** sogar noch mehr. Oder besser gesagt: Du kannst noch mehr. Du kannst **TOOL-IS** nämlich jetzt auch auf mobilen Geräten (sprich: Smartphone oder Tablet) nutzen. Verfügbarkeiten, Aktionslaufzeiten und Preise werden in Echtzeit angezeigt – aktueller und schneller geht's nicht. Außerdem findest du dank der verschiedenen Suchmöglichkeiten auf jeden Fall, was du suchst – selbst wenn du nur wenige Anhaltspunkte für deine Suche hast.

- ⊗ Schnelle und flexible Online-Werkzeugsuche
- ⊗ Anzeige von u. a. Verfügbarkeiten, Aktionslaufzeiten und Preisen in Echtzeit
- ⊗ Auch auf Smartphone und Tablet nutzbar
- ⊗ Schnellsuche mit automatischen Suchvorschlägen
- ⊗ Stichwort- und Volltextsuche
- ⊗ Suche nach OE-Nummern, Motorcodes, Artikelnummern oder Fahrzeugtypen
- ⊗ Deutsch, Englisch und Französisch
- ⊗ Anlegen von Merklisten

HOTLINE

SW STAHL
PROFESSIONAL TOOLS

TECHNIK

+49 (0) 21 91 / 464 38 -55

KAUFMÄNNISCHER SERVICE

+49 (0) 21 91 / 464 38 -45



JETZT ANMELDEN UND
ZUSATZINHALTE EINSEHEN!



DOPPELGABELSCHLÜSSELSATZ, 6-22 MM, 8-TEILIG

- ▶ Schlüsselköpfe um 15° abgeschrägt
- ▶ Verpackt in praktischer Kunststoffröhre mit EURO-Hänger

6 x 7 mm, 8 x 9 mm, 10 x 11 mm, 12 x 13 mm, 14 x 15 mm, 16 x 17 mm, 18 x 19 mm, 21 x 22 mm



00150L 18,20 EUR*

DOPPELGABELSCHLÜSSELSATZ, 6-32 MM, 10-TEILIG

- ▶ Schlüsselköpfe um 15° abgeschrägt
- ▶ Verpackt in praktischer Rolltasche

6, 7, 8, 9, 10, 11, 12, 13, 14, 15, 16, 17, 18, 19, 21, 22, 24, 27, 30, 32 mm



00151L 43,90 EUR*

GABELRINGSCHLÜSSELSATZ, 6-22 MM, GEKRÖPFT, 15-TEILIG

- ▶ Ringkopf um 10° gekröpft
- ▶ Gabelkopf um 15° abgeschrägt
- ▶ Verpackt in praktischer Kunststoffröhre mit EURO-Hänger

6, 7, 8, 9, 10, 11, 12, 13, 14, 15, 16, 17, 18, 19, 22 mm



00192L 61,60 EUR*

GABELRINGSCHLÜSSELSATZ, 10-32 MM, GEKRÖPFT, 16-TEILIG

- ▶ Ringkopf um 10° gekröpft
- ▶ Gabelkopf um 15° abgeschrägt
- ▶ Verpackt in praktischer Rolltasche

10, 11, 12, 13, 14, 15, 16, 17, 18, 19, 21, 22, 24, 27, 30, 32 mm



00193L 88,10 EUR*

DOPPELGABELSCHLÜSSELSATZ, 6-22 MM, 8-TEILIG

- ▶ Schlüsselköpfe um 15° abgeschrägt

6 x 7 mm, 8 x 9 mm, 10 x 11 mm, 12 x 13 mm, 14 x 15 mm, 16 x 17 mm, 18 x 19 mm, 20 x 22 mm



01-110-WB 19,90 EUR*

GABELRINGSCHLÜSSELSATZ, 6-22 MM, 15-TEILIG

- ▶ Gabel- und Ringkopf um jeweils 15° abgeschrägt
- ▶ Verpackt in praktischer Kunststoffröhre mit EURO-Hänger

6, 7, 8, 9, 10, 11, 12, 13, 14, 15, 16, 17, 18, 19, 22 mm



00162L 41,90 EUR*

DOPPELRINGSCHLÜSSELSATZ, 6-22 MM, GEKRÖPFT, 8-TEILIG

- ▶ Mit tief gekröpften Ringköpfen
- ▶ Verpackt in praktischer Kunststoffröhre mit EURO-Hänger

6 x 7, 8 x 9, 10 x 11, 12 x 13, 14 x 15, 16 x 17, 18 x 19, 20 x 22 mm



00180L 26,40 EUR*

DOPPELRINGSCHLÜSSELSATZ, 6-32 MM, GEKRÖPFT, 11-TEILIG

- ▶ Mit tief gekröpften Ringköpfen
- ▶ Verpackt in praktischer Rolltasche

6 x 7, 8 x 9, 10 x 11, 12 x 13, 14 x 15, 16 x 17, 18 x 19, 20 x 22, 21 x 23, 24 x 27, 30 x 32 mm



00181L 50,60 EUR*

GABELRINGSCHLÜSSELSATZ, 10-32 MM, 16-TEILIG

- ▶ Gabel- und Ringkopf um jeweils 15° abgeschrägt
- ▶ Verpackt in praktischer Rolltasche

10, 11, 12, 13, 14, 15, 16, 17, 18, 19, 21, 22, 24, 27, 30, 32 mm



00163L 79,30 EUR*

GABELRINGSCHLÜSSELSATZ, 1/4"-3/4", 8-TEILIG

- ▶ Gabel- und Ringkopf um jeweils 15° abgeschrägt
- ▶ Verpackt in praktischer Kunststoffröhre mit EURO-Hänger

1/4", 5/16", 3/8", 7/16", 1/2", 9/16", 5/8", 3/4"



00166L 36,90 EUR*

DOPPELRINGSCHLÜSSELSATZ, 6-22 MM, GEKRÖPFT, 8-TEILIG

- ▶ Mit tief gekröpften Ringköpfen
- ▶ Chrom-Vanadium, mattverchromt

6 x 7, 8 x 9, 10 x 11, 12 x 13, 14 x 15, 16 x 17, 18 x 19, 20 x 22 mm

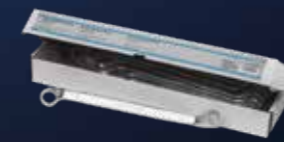

01-141-WB 28,90 EUR*

DOPPELRINGSCHLÜSSELSATZ, E-PROFIL, E6-E24, GEKRÖPFT, 6-TEILIG

- ▶ Chrom-Vanadium, mattverchromt, doppelt gekröpft.
- ▶ E6 x E8, E7 x E11, E10 x E12, E14 x E18, E16 x E22, E20 x E24



01580L 69,90 EUR*

GABELRINGSCHLÜSSELSATZ, 10-19 MM, EXTRA KURZ, 10-TEILIG

- ▶ Chrom-Vanadium, extra kurz, blendfrei.
- ▶ Für enge Schwenkwinkel und schwer erreichbare Stellen z. B. an Klimaanlage, Armaturen, Radioeinbau, im Türen- und Motorbereich.
- ▶ Länge zwischen 90 und 140 mm



00840L 36,90 EUR*

GABELRINGSCHLÜSSELSATZ, 21-32 MM, EXTRA LANG, 6-TEILIG

- ▶ Chrom-Vanadium, verchromt und hochglanzpoliert, in schwarzer Wickeltasche.
- ▶ Extra lange Ausführung ermöglicht höchste Kraftübertragung
- ▶ Härte und Drehmoment übertreffen die Anforderungen der jeweiligen DIN-Normen
- ▶ 21, 22, 24, 27, 30, 32 mm



00835L 72,90 EUR*

RINGRATSCHENSCHLÜSSEL, 4-IN-1

Kombinierter Schlüssel mit 4 Schlüsselweiten: 10 - 13 - 17 - 19 mm.

- ▶ Chrom Vanadium, gerade Form
- ▶ Feinverzahnt mit 72 Zähnen
- ▶ Mit Umschaltfunktion
- ▶ Schlanker Ratschenkopf
- ▶ Länge: 200 mm
- ▶ Höhe: 15 mm



03580L 19,90 EUR*

HIER GEHT'S ZUM VIDEO



GABELRINGRATSCHENSCHLÜSSELSATZ, 8-19 MM, 12-TEILIG

- ▶ Größen: 8 - 19 mm
- ▶ Aus hochwertigem Chrom-Vanadium, satiniert
- ▶ In praktischer Aufbewahrungstasche
- ▶ Feinverzahnt mit 72 Zähnen



HIER GEHT'S
ZUM VIDEO



03510L 122,50 EUR*

GABELRINGRATSCHENSCHLÜSSELSATZ, 8-19 MM, UMSCHALTBAR, 12-TEILIG

- ▶ Umschaltbar
- ▶ Größen: 8 - 19 mm
- ▶ Aus hochwertigem Chrom-Vanadium, satiniert
- ▶ In praktischer Aufbewahrungstasche
- ▶ Feinverzahnt mit 72 Zähnen



HIER GEHT'S
ZUM VIDEO



03520L 137,90 EUR*

GABELRINGRATSCHENSCHLÜSSELSATZ, 8-19 MM, MIT GELENK, KURZ, 12-TEILIG

- ▶ Für das Arbeiten in beengten Verhältnissen
- ▶ Mit stufenlosem Gelenk
- ▶ Größen: 8 - 19 mm
- ▶ Aus hochwertigem Chrom-Vanadium, satiniert
- ▶ Feinverzahnt mit 72 Zähnen
- ▶ In praktischer Aufbewahrungstasche



03540L 107,90 EUR*

DOPPELRINGRATSCHENSCHLÜSSELSATZ, 12-19 MM, EXTRA LANG, 6-TEILIG

- ▶ Für schwer erreichbare Stellen z.B. bei Zahnriemenreparaturen
- ▶ Mit Ratschenfunktion, Belastbarkeit 50% über DIN-Anforderung

Größen:

- ▶ 12 x 328 mm, 13 x 367 mm, 16 x 390 mm, 17 x 406 mm, 18 x 419 mm, 19 x 430 mm



03590L 88,10 EUR*

STECKSCHLÜSSELSATZ, 1/4", LOW PROFILE, 25-TEILIG

Low Profile / extra flache Steckschlüsseleinsätze

- ▶ ideal bei beengten Bedingungen
- ▶ bis zu 50% Platzeinsparung durch die geringe Bauhöhe

Drehmoment und Härte nach DIN, 6,3 mm (1/4") Antrieb, Chrom-Vanadium, Einsätze in Sechskant für maximales Drehmoment

- ▶ Je 1 Low Profile Steckschlüsseleinsatz, Sechskant 4, 4,5, 5, 5,5, 6, 7, 8, 9, 10, 11, 12, 13, 14 mm
- ▶ Je 1 Bit, Kreuz PH1, PH2
- ▶ Je 1 Bit, Schlitz 4, 5, 6 mm
- ▶ Je 1 Bit, T-Profil ohne Bohrung T10, T15, T20, T25, T30
- ▶ Umschaltknarre, 72 Zähne
- ▶ Bitadapter Low Profile, 1/4"



06425L 64,90 EUR*



STECKSCHLÜSSELSATZ, 1/2", LOW PROFILE, 24-TEILIG

Low Profile / extra flache Steckschlüsseleinsätze

- ▶ ideal bei beengten Bedingungen
- ▶ bis zu 50% Platzeinsparung durch die geringe Bauhöhe

Drehmoment und Härte nach DIN, 12,5 mm (1/2") Antrieb, Chrom-Vanadium, Einsätze in Sechskant für maximales Drehmoment

- ▶ Je 1 Low Profile Steckschlüsseleinsatz, Sechskant 8, 9, 10, 11, 12, 13, 14, 15, 16, 17, 18, 19, 20, 21, 22, 24, 27, 30, 32 mm
- ▶ Umschaltknarre, 72 Zähne
- ▶ Je 1 Verlängerung 125 mm, 250 mm
- ▶ Kardangelenke
- ▶ Adapter für Steckschlüsseleinsätze, 1/2"



07625L 169,90 EUR*

GABELRINGRATSCHENSCHLÜSSELSATZ, MULTI-PROFIL, 8-19 MM, 7-TEILIG

Chrom-Vanadium, mattverchromt, mit 72 Zähnen, Ringseite im Multiprofil - geeignet für metrische, Zoll-, Sechskant-, Zwölfkant- und E-Profileschrauben.



S1594 72,90 EUR*

GABELRINGRATSCHENSCHLÜSSELSATZ, 8-19 MM, MIT GELENK, 12-TEILIG

- ▶ Mit stufenlosem Gelenk
- ▶ Größen: 8 - 19 mm
- ▶ Aus hochwertigem Chrom-Vanadium, satiniert
- ▶ In praktischer Aufbewahrungstasche
- ▶ Feinverzahnt mit 72 Zähnen



HIER GEHT'S
ZUM VIDEO



03530L 146,90 EUR*

UMSCHALTKNARRE, 1/4", HIGH TORQUE, 135 NM

Durch ein besonders hohes Drehmoment ist die Umschaltknarre das perfekte Werkzeug, um z. B. hartnäckige und festsitzende Schrauben problemlos zu lösen.

- ▶ Antrieb: 6,3 mm (1/4")
- ▶ Besonders hohes Drehmoment: 135 Nm
- ▶ 100% über DIN Anforderung
- ▶ Feinverzahnt mit 90 Zähnen
- ▶ Sehr geringer Schwenkwinkel
- ▶ Material: Chrom Vanadium
- ▶ Besonders griffiger 2K-Handgriff
- ▶ Geprüft durch unabhängiges Prüfinstitut



HIER GEHT'S ZUM VIDEO

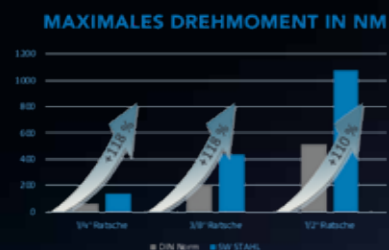

06094L 31,40 EUR*

UMSCHALTKNARRE, 1/2", HIGH TORQUE, 1.075 NM

Durch ein besonders hohes Drehmoment ist die Umschaltknarre das perfekte Werkzeug, um z. B. hartnäckige und festsitzende Schrauben problemlos zu lösen.

- ▶ Antrieb: 12,5 mm (1/2")
- ▶ Besonders hohes Drehmoment: 1.075 Nm
- ▶ Feinverzahnt mit 90 Zähnen
- ▶ Sehr geringer Schwenkwinkel
- ▶ Material: Chrom Vanadium
- ▶ Besonders griffiger 2K-Handgriff
- ▶ Geprüft durch unabhängiges Prüfinstitut



DESIGN AWARD 2019

110% LEISTUNGSSTEIGERUNG
1.075 NM



06092L 47,20 EUR*

UMSCHALTKNARRE, 1/2", SCHLANKE AUSFÜHRUNG

Das neue, besonders schlanke Design der Umschaltknarre macht das Arbeiten bei engen Platzverhältnissen problemlos möglich.

- ▶ Besonders schlanke Form
- ▶ Feinverzahnt mit 72 Zähnen
- ▶ Antrieb: 12,5mm (1/2")
- ▶ Hohes Drehmoment - 50% über DIN
- ▶ Material: Chrom Vanadium
- ▶ Mit Einsatz-Arretierung
- ▶ Besonders griffiger 2K-Handgriff



HIER GEHT'S ZUM VIDEO



06012L 32,90 EUR*

UMSCHALTKNARRE, 1/4", SCHLANKE AUSFÜHRUNG

Das neue, besonders schlanke Design der Umschaltknarre macht das Arbeiten bei engen Platzverhältnissen problemlos möglich.

- ▶ Besonders schlanke Form
- ▶ Feinverzahnt mit 72 Zähnen
- ▶ Antrieb: 6,3mm (1/4")
- ▶ Hohes Drehmoment - 50% über DIN
- ▶ Material: Chrom Vanadium
- ▶ Mit Einsatz-Arretierung
- ▶ Besonders griffiger 2K-Handgriff



06014L 20,90 EUR*

UMSCHALTKNARRE, 3/8", HIGH TORQUE, 440 NM

Durch ein besonders hohes Drehmoment ist die Umschaltknarre das perfekte Werkzeug, um z. B. hartnäckige und festsitzende Schrauben problemlos zu lösen.

- ▶ Antrieb: 10 mm (3/8")
- ▶ Besonders hohes Drehmoment: 440 Nm
- ▶ Feinverzahnt mit 90 Zähnen
- ▶ Sehr geringer Schwenkwinkel
- ▶ Material: Chrom Vanadium
- ▶ Besonders griffiger 2K-Handgriff
- ▶ Geprüft durch unabhängiges Prüfinstitut



HIER GEHT'S ZUM VIDEO

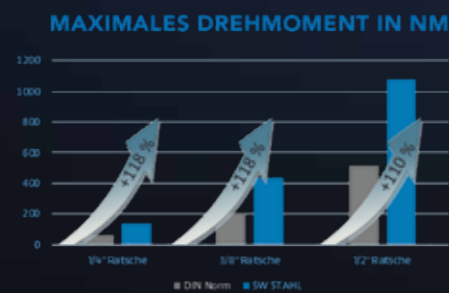

06093L 39,80 EUR*

UMSCHALTKNARRENSATZ, 1/4" UND 1/2", HIGH TORQUE, 2-TEILIG

Durch ein besonders hohes Drehmoment sind die Umschaltknarren das perfekte Werkzeug, um z. B. hartnäckige und festsitzende Schrauben problemlos zu lösen.

- ▶ Feinverzahnt mit 90 Zähnen
- ▶ Sehr geringer Schwenkwinkel
- ▶ Material: Chrom Vanadium
- ▶ Besonders griffiger 2K-Handgriff
- ▶ Geprüft durch unabhängiges Prüfinstitut



DESIGN AWARD 2019

Inhalt:

- ▶ 1/2" Umschaltknarre 06092L, 1.075 Nm
- ▶ 1/4" Umschaltknarre 06094L, 135 Nm

06096L 78,60 EUR*

UMSCHALTKNARRENSATZ, 1/4" UND 1/2", SCHLANKE AUSFÜHRUNG, 2-TEILIG

Das neue, besonders schlanke Design der Umschaltknarren macht das Arbeiten bei engen Platzverhältnissen problemlos möglich.

- ▶ Besonders schlanke Form
- ▶ Feinverzahnt mit 72 Zähnen
- ▶ Antrieb: 12,5 mm (1/2") / 6,3 mm (1/4")
- ▶ Hohes Drehmoment - 50% über DIN
- ▶ Material: Chrom Vanadium
- ▶ Mit Einsatz-Arretierung
- ▶ Besonders griffiger 2K-Handgriff



DESIGN AWARD 2019

06026L 49,90 EUR*

UMSCHALTKNARRE, 3/8", SCHLANKE AUSFÜHRUNG

Das neue, besonders schlanke Design der Umschaltknarre macht das Arbeiten bei engen Platzverhältnissen problemlos möglich.

- ▶ Besonders schlanke Form
- ▶ Feinverzahnt mit 72 Zähnen
- ▶ Antrieb: 10mm (3/8")
- ▶ Hohes Drehmoment - 50% über DIN
- ▶ Material: Chrom Vanadium
- ▶ Mit Einsatz-Arretierung
- ▶ Besonders griffiger 2K-Handgriff



06038L 26,10 EUR*

UMSCHALTKNARRE, 1/4", DREHGRIFFANTRIEB

- Der Antriebs-Vierkant wird bei jeder Drehung des Griffstücks bewegt, dadurch wird das Arbeiten an beengten Stellen erleichtert
- Durchsteck-Vierkant für Links- und Rechtsbetrieb
- Herkömmliches Ratschen ebenso möglich



05714L 39,90 EUR*

DIE AUSZIEHBARE TELESKOPRATSCHKE MIT 1.075 NM

DESIGNED
IN GERMANY

UMSCHALTKNARRE, 1/2", HIGH TORQUE, 1.075 NM, TELESKOPAUSZUG

Das besonders hohe Drehmoment der Umschaltknarre in Kombination mit einem Teleskopauszug ist das perfekte Werkzeug, um z. B. hartnäckige und festsitzende Schrauben problemlos zu lösen.

- Antrieb: 12,5 mm (1/2")
- Besonders hohes Drehmoment: 1.075 Nm
- Mit Teleskopauszug
- In 6 Positionen feststellbar auf 310 - 340 - 365 - 390 - 420 - 450 mm
- Feinverzahnt mit 90 Zähnen
- Besonders griffiger 2K-Handgriff



88,10 EUR*

06090L

STECKSCHLÜSSELSATZ, 1/4", 48-TEILIG

Im SW STAHL Kunststoffkoffer „Designed in Germany“ - mit trennbaren Kofferhälften und innenliegendem Schaum zur Rostvermeidung. Umschaltknarre und 1/4"-Drehgriff mit rutschfestem und ergonomischem SW STAHL 2-Komponenten-Handgriff. Härte und Drehmoment nach DIN, Werkzeuge aus Chrom-Vanadium-Stahl, 1/4"-Schraubendreheinsätze aus S2-Stahl mit phosphatierter Oberflächenbeschichtung für langlebigen Korrosionsschutz, Einsätze mit Sechskant-Profil für maximales Drehmoment.

- Je 1 Steckschlüsseinsatz, Sechskant 4, 4,5, 5, 5,5, 6, 7, 8, 9, 10, 11, 12, 13, 14 mm
- Je 1 Schraubendreheinsatz, Kreuz PH1, PH2, PH3
- Je 1 Schraubendreheinsatz, Kreuz PZ1, PZ2, PZ3
- Je 1 Schraubendreheinsatz, Schlitz 4, 5,5, 7 mm
- Je 1 Schraubendreheinsatz, T-Profil ohne Bohrung T10, T15, T20, T25, T30, T40
- Je 1 Schraubendreheinsatz, Innensechskant 3, 4, 5, 6, 7, 8 mm
- Je 1 Verlängerung 50, 100 mm
- Je 1 Winkelschlüssel 1,5, 2, 3 mm
- Umschaltknarre 145 mm, 72 Zähne
- Verlängerung, flexibel, 150 mm
- Kardangelen
- Drehgriff 150 mm
- Adapter von 6,3 mm (1/4") Sechskant auf Vierkant
- Gleitgriff 110 mm

DESIGNED
IN GERMANY



07748L 29,90 EUR*

HIER GEHT'S
ZUM VIDEO



STECKSCHLÜSSELSATZ, 1/4", 3/8", 1/2", 184-TEILIG

Im SW STAHL Kunststoffkoffer „Designed in Germany“ - mit trennbaren Kofferhälften und innenliegendem Schaum zur Rostvermeidung. Umschaltknarren und 1/4"-Drehgriff mit rutschfestem und ergonomischem SW STAHL 2-Komponenten-Handgriff. Härte und Drehmoment nach DIN, Werkzeuge aus Chrom-Vanadium-Stahl, 1/4"-Bits und 1/4"-Schraubendreheinsätze aus S2-Stahl mit phosphatierter Oberflächenbeschichtung für langlebigen Korrosionsschutz, Einsätze mit Sechskant-Wellenprofil für maximales Drehmoment.

Mit 6,3 mm (1/4") Antrieb:

- Je 1 Steckschlüsseinsatz, Sechskant 4, 4,5, 5, 5,5, 6, 7, 8, 9, 10, 11, 12, 13, 14 mm
- Je 1 Steckschlüsseinsatz, E-Profil E4, E5, E6, E7, E8
- Je 1 Schraubendreheinsatz, T-Profil mit und ohne Bohrung T8, T9, T10, T15, T20, T25, T27, T30
- Je 1 Schraubendreheinsatz, Innensechskant 3, 4, 5, 6 mm
- Je 1 Schraubendreheinsatz, Schlitz 4, 5,5, 6,5, 7 mm
- Je 1 Schraubendreheinsatz, Kreuz PH0, PH1, PH2, PZ0, PZ1, PZ2
- ...

Mit 10 mm (3/8") Antrieb:

- Je 1 Steckschlüsseinsatz, Sechskant 10, 11, 12, 13, 14, 15, 16, 17, 18, 19 mm
- Je 1 Steckschlüsseinsatz, E-Profil E10, E11, E12, E14, E16, E18
- Umschaltknarre 205 mm, 72 Zähne
- ...

Mit 12,5 mm (1/2") Antrieb:

- Je 1 Steckschlüsseinsatz, Sechskant 10, 11, 12, 13, 14, 15, 16, 17, 18, 19, 20, 21, 22, 24, 27, 30, 32 mm
- Je 1 Steckschlüsseinsatz, E-Profil E20, E24
- Je 1 Zündkerzeneinsatz 16, 21 mm
- ...



DESIGNED
IN GERMANY

07784L 99,95 EUR*

HIER GEHT'S
ZUM VIDEO



STECKSCHLÜSSELSATZ, 1/4", 1/2", 97-TEILIG

Im SW STAHL Kunststoffkoffer „Designed in Germany“ - mit trennbaren Kofferhälften und innenliegendem Schaum zur Rostvermeidung. Umschaltknarren und 1/4"-Drehgriff mit rutschfestem und ergonomischem SW STAHL 2-Komponenten-Handgriff. Härte und Drehmoment nach DIN, Werkzeuge aus Chrom-Vanadium-Stahl, 1/4"-Bits und 1/4"-Schraubendreheinsätze aus S2-Stahl mit phosphatierter Oberflächenbeschichtung für langlebigen Korrosionsschutz, Einsätze mit Sechskant-Profil für maximales Drehmoment.

Mit 6,3 mm (1/4") Antrieb:

- ▶ Je 1 Steckschlüsselersatz, Sechskant 4, 4,5, 5, 5,5, 6, 7, 8, 9, 10, 11, 12, 13, 14 mm
- ▶ Je 1 Steckschlüsselersatz, Sechskant, extra lang 6, 7, 8, 9, 10, 11, 12, 13 mm
- ▶ Je 1 Schraubendreheinsatz, T-Profil T8, T10, T15, T20, T25, T30
- ▶ Je 1 Schraubendreheinsatz, Kreuz PH1, PH2
- ▶ Je 1 Schraubendreheinsatz, Kreuz PZ1, PZ2
- ▶ Je 1 Schraubendreheinsatz, Schlitz 4, 5,5, 7 mm
- ▶ Je 1 Schraubendreheinsatz, Innensechskant 3, 4, 5, 6 mm
- ▶ ...

Mit 12,5 mm (1/2") Antrieb:

- ▶ Je 1 Steckschlüsselersatz, Sechskant 10, 11, 12, 13, 14, 15, 16, 17, 18, 19, 20, 21, 22, 23, 24, 27, 30, 32 mm
- ▶ Je 1 Steckschlüsselersatz, Sechskant, extra lang 14, 15, 17, 19 mm
- ▶ ...

Bits in 8 mm Antrieb x 30 mm Länge:

- ▶ Je 1 Bit, T-Profil ohne Bohrung T40, T45, T50, T55
- ▶ Je 1 Bit, Kreuz PH3, PH4
- ▶ Je 1 Bit, Kreuz PZ3, PZ4
- ▶ Je 1 Bit, Schlitz 8, 10, 12 mm
- ▶ Je 1 Bit, Innensechskant 8, 10, 12, 14 mm
- ▶ ...

DESIGNED
IN GERMANY



07797L 79,90 EUR*

HIER GEHT'S
ZUM VIDEO



STECKSCHLÜSSELSATZ, 1/4", 3/8", 1/2", 176-TEILIG

6,3 mm + 10 mm + 12,5 mm (1/4" + 3/8" + 1/2") Antrieb, Chrom-Vanadium, Härte und Drehmoment nach DIN, Einsätze in Wellenprofil Ausführung für maximales Drehmoment

Mit 6,3 mm (1/4") Antrieb:

- ▶ Je 1 Wellenprofileinsatz 4, 4,5, 5, 5,5, 6, 7, 8, 9, 10, 11, 12, 13, 14 mm
- ▶ Je 1 Wellenprofileinsatz extra lang 4, 5, 6, 7, 8, 9, 10 mm
- ▶ Je 1 E-Profil E4, E5, E6, E7, E8 mm
- ▶ Je 1 Verlängerung in 50 und 100 mm
- ▶ ...

Mit 10 mm (3/8") Antrieb:

- ▶ Je 1 Wellenprofileinsatz 10, 11, 12, 13, 14, 15, 16, 17, 18, 19 mm
- ▶ Je 1 Wellenprofileinsatz extra lang 10, 11, 12, 13, 14, 15 mm
- ▶ Je 1 E-Profil E10, E11, E12, E14, E16, E18
- ▶ 1 Verlängerung 125 mm
- ▶ ...

Mit 12,5 mm (1/2") Antrieb:

- ▶ Je 1 Wellenprofileinsatz 10, 11, 12, 13, 14, 15, 16, 17, 18, 19, 20, 21, 22, 24, 27, 30, 32 mm
- ▶ Je 1 Wellenprofileinsatz extra lang 16, 18 mm
- ▶ Je 1 Druckluft-Krafteinsatz 17-19-21 mm
- ▶ ...

Gabelring-Ratschenschlüssel, 72 Zähne

- ▶ 8, 9, 10, 11, 12, 13, 14, 15, 16, 17, 18, 19 mm

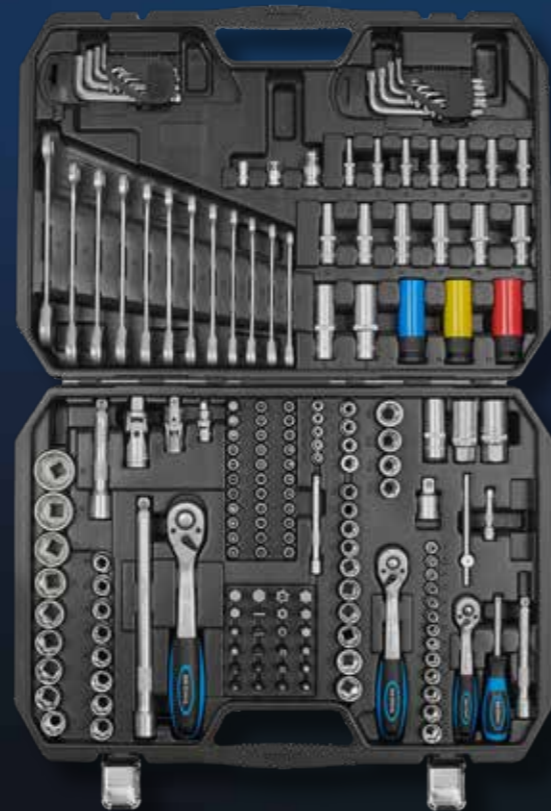

07635L 149,90 EUR*

STECKSCHLÜSSELEINSÄTZE, 3/8", 8-19 MM, TIEF, 11-TEILIG

Tiefe Steckschlüsselersatz, Chrom-Vanadium, 10 mm (3/8") Antrieb, in Kassette.

Größe:

- ▶ 8 - 10 - 11 - 12 - 13 - 14 - 15 - 16 - 17 - 18 - 19 mm



05530L 34,90 EUR*

STECKSCHLÜSSELSATZ, 1/2", 27-TEILIG

Drehmoment und Härte nach DIN, 12,5 mm (1/2") Antrieb, Chrom-Vanadium, Einsätze in Sechskant für maximales Drehmoment.

- ▶ 1 ERGO- Umschaltknarre, 72 Zähne feinverzahnt
- ▶ 2 Kipp-Verlängerungen 125 + 250 mm
- ▶ 1 Kardangelenk 12,5 mm (1/2")
- ▶ 1 Adapter für Verlängerung / Gleitgriff
- ▶ 2 Zündkerzeneinsätze 16 + 21 mm
- ▶ 20 Einsätze mit Sechskant Profil, 8, 9, 10, 11, 12, 13, 14, 15, 16, 17, 18, 19, 20, 21, 22, 23, 24, 27, 30, 32 mm



07624L 92,90 EUR*

STECKSCHLÜSSELSATZ, 3/8", 34-TEILIG

Chrom-Vanadium, Biteinsätze fest mit dem Einsatz verpresst

- ▶ Schraubendreheinsätze T10 - 15 - 20 - 25 - 27 - 30 - 40 - 45 - 50 - 55 - 60
- ▶ Steckschlüsselersatz E4 - 6 - 8 - 10 - 12 - 14 - 16 - 18 - 20
- ▶ Bits T10 - 15 - 20 - 25 - 27 - 30 - 40 - 50 - 55 x 8 mm
- ▶ 1 Bitadapter



04187L 44,90 EUR*

STECKSCHLÜSSELSATZ, 3/8", 34-TEILIG

10 mm (3/8") Antrieb, Chrom-Vanadium, Sechskant Einsätze für maximales Drehmoment.

- ▶ Hebelumschaltknarre mit Einsatzschnelllöser
- ▶ Sechskant-Einsätze 6-7-8-9-10-11-12-13-15-17-19-22-24
- ▶ Zündkerzeneinsätze SW 16 + 21
- ▶ T-Profil mit Stirnloch T15-20-25-27-30-40
- ▶ Innensechskant 5 - 6 - 7 - 8 - 10
- ▶ XZN 8 - 10 - 12
- ▶ 2 Verlängerungen
- ▶ Kardangelenk
- ▶ Gleitgriff



06520L 81,90 EUR*

WERKZEUGKOFFER, UNIVERSAL, 1/4", 1/2", 120-TEILIG

universal, 6,3 mm + 12,5 mm (1/4" + 1/2") Antrieb, Chrom-Vanadium, Wellenprofileinsätze für höchste Drehmomente. Härte, Drehmoment und Maßhaltigkeit nach DIN.



06970L 177,90 EUR*

VERLÄNGERUNGSSATZ, 1/2", 3-TEILIG

- ▶ Chrom-Vanadium, verchromt
- ▶ Zum Überbrücken großer Distanzen

Größen:

- ▶ 450 - 600 - 750 mm



05920L 40,00 EUR*

STECKSCHLÜSSELEINSÄTZE, 1/2", ZWÖLFKANT, 10-24 MM, TIEF, 13-TEILIG

Chrom-Vanadium, verchromt.

Größen:

- ▶ 10 - 11 - 12 - 13 - 14 - 15 - 16 - 17 - 18 - 19 - 21 - 22 - 24 mm



05632L 46,90 EUR*

STECKSCHLÜSSELEINSÄTZE, 1/2", MULTI-PROFIL, 8-32 MM, 19-TEILIG

Chrom-Vanadium, passend für E-Profil, Sechskant metrisch und zöllig sowie Zwölfkant.

- ▶ 8 - 9 - 10 - 11 - 12 - 13 - 14 - 15 - 16 - 17 - 18 - 19 - 20 - 21 - 22 - 24 - 27 - 30 - 32 mm



05650L 49,90 EUR*

IMPACT-STECKSCHLÜSSELEINSÄTZE, 1/2", ZWÖLFKANT, 8-TEILIG

hochfest, zum Lösen der Gelenkwellenschrauben verschiedener Fahrzeuge, z.B. Audi, BMW, Citroën, Ford, Opel, Mercedes-Benz, Nissan Škoda, Seat, Renault, VW usw. Bestehend aus: 5 extra tiefen Zwölfkant Einsätzen 27 - 30 - 32 - 34 - 36 mm 3 Innensechskanteinsätzen 14 - 17 - 19 mm



10185L 77,90 EUR*

IMPACT-SCHRAUBENDREHEINSÄTZE, 1/2", INNENVIELZAHN, M4-M16, 9-TEILIG

Schlagschrauberfest, mit Rille und Bohrung für Kugel, 12,5 mm (1/2") Antrieb, 78 mm lang

- ▶ M4 - 5 - 6 - 8 - 9 - 10 - 12 - 14 - 16



S5482 66,50 EUR*

IMPACT-STECKSCHLÜSSELEINSÄTZE, 3/4", 22-38 MM, 8-TEILIG

schlagschrauberfest, mit Rille und Bohrung, 20 mm (3/4")Antrieb.

Größen:

- ▶ 22 - 24 - 27 - 28 - 30 - 32 - 36 - 38 mm



07900L 119,90 EUR*

IMPACT-STECKSCHLÜSSELEINSÄTZE, 3/4", 22-38 MM, TIEF, 8-TEILIG

Schlagschrauberfest, mit Rille und Bohrung, 20 mm (3/4") Antrieb.

Größen:

- ▶ 22 - 24 - 27 - 28 - 30 - 32 - 36 - 38 mm



07910L 104,90 EUR*

IMPACT-STECKSCHLÜSSELSATZ, 3/4", 21-TEILIG

- ▶ Gleitgriff 450 mm
- ▶ Umschaltknarre mit geschraubtem Schaft 500 mm Länge
- ▶ Mit Schnell-Verriegelung am Antrieb
- ▶ Verlängerungen in 100 und 250 mm
- ▶ Kardangelenke 105 mm
- ▶ Steckschlüssel-Einsätze 20 mm (3/4"), Sechskant, mit Bohrung und Kugelfangrille: 19, 21, 22, 23, 24, 26, 27, 29, 30, 32, 35, 36, 38, 41, 46, 50 mm
- ▶ Alle Teile können auch mit 20 mm (3/4") Schlagschraubern betrieben werden, es entfällt somit der Kauf zusätzlicher Krafteinsätze für Druckluftwerkzeuge



07605L 319,90 EUR*

STECKSCHLÜSSELSATZ, 3/4", ZWÖLFKANT, 21-TEILIG

- ▶ Umschaltknarre 500 mm
- ▶ Verlängerungen 100 - 200 - 400 mm
- ▶ Gleitgriff 450 mm
- ▶ Zwölfkant Einsätze 19 - 21 - 22 - 23 - 24 - 26 - 27 - 30 - 32 - 34 - 36 - 38 - 41 - 46 - 48 - 50 mm



07663L 248,90 EUR*

STECKSCHLÜSSELSATZ, 3/4", 21-TEILIG

- ▶ Umschaltknarre 500 mm
- ▶ Verlängerungen 100 - 200 - 400 mm
- ▶ Gleitgriff 450 mm
- ▶ Sechskant Einsätze 19 - 21 - 22 - 23 - 24 - 26 - 27 - 29 - 30 - 32 - 34 - 36 - 38 - 41 - 46 - 50 mm



07660L 219,90 EUR*

IMPACT-STECKSCHLÜSSELEINSÄTZE, 3/4", ZWÖLFKANT, 8-TEILIG

20 mm (3/4") Antrieb, Hochfest, zum Lösen der Gelenkwellenschrauben verschiedener Fahrzeuge.



10186L 99,90 EUR*

STECKSCHLÜSSELSATZ, ZÖLLIG, 92-TEILIG

6,3 mm (1/4"), 10 mm (3/8") Antrieb, Chrom-Vanadium, Härte und Drehmoment nach DIN, Einsätze in Sechskant für maximales Drehmoment.



S2299 139,90 EUR*

STECKSCHLÜSSELEINSÄTZE, 1/4"+1/2", 4-32 MM, 28-TEILIG

mit rostgeschützter Oberfläche 6,3 mm + 12,5 mm (1/4" + 1/2"). Ideal für flache Schraubenköpfe und Muttern, wo herkömmliche Einsätze abrutschen und beschädigt werden.

- ▶ 6,3 mm (1/4") Antrieb 4, 5, 6, 7, 8, 9, 10, 11, 12, 13, 14 mm
- ▶ 12,5 mm (1/2") Antrieb 10, 11, 12, 13, 14, 15, 16, 17, 18, 19, 20, 21, 22, 24, 27, 30, 32 mm



O5655L 72,19 EUR*

BITSORTIMENT, 1/4", 32-TEILIG

Chrom-Vanadium S2 Sonderstahl, mit Farbcodierung für jedes Profil. In Sichtkassette mit verstellbarem Gürtelclip.

- ▶ 30 Bits, 25 mm lang
- ▶ Schlitz 3-4-5-6 mm
- ▶ Kreuz 1-2-2-3
- ▶ PZ 1-2-2-3
- ▶ Innensechskant 3-4-5-6 mm
- ▶ T-Profil T10-15-20-25-27-30-40
- ▶ T-Profil mit Bohrung T10-15-20-25-27-30-40
- ▶ 6,3 mm (1/4") Vierkant-Adapter
- ▶ 1 Bithalter mit Schnellauswurf



O4126L 17,90 EUR*

BITSORTIMENT, 1/4", 100-TEILIG

in Kunststoffkassette, Chrom-Vanadium, 6,3 mm (1/4") Antrieb

- ▶ Sonderbits für Elektronik
- ▶ Innensechskant auch in Zollmaßen
- ▶ häufig benötigte Bits mehrfach vorhanden
- ▶ T-Profil mit und ohne Bohrung
- ▶ Innensechskant mit und ohne Bohrung
- ▶ Schlitz
- ▶ Kreuz, Pozidriv
- ▶ Vielzahn
- ▶ Spannerbits
- ▶ Drei-Flügel, Vier-Flügel
- ▶ Innenvierkantbits



O4140L 14,90 EUR*

BITSORTIMENT, 1/4", 108-TEILIG

Je 6 Bits in folgenden Größen / Profilen:

- ▶ Schlitzprofil 4,5, 6, 7 mm
- ▶ Kreuzprofil PH1, PH2, PH3
- ▶ Pozidrivprofil, PZ1, PZ2, PZ3
- ▶ Innensechskantprofil 4, 5, 6 mm
- ▶ T-Profil T10, 15, 20, 25, 30, 40



O4142L 18,90 EUR*

LOCKER LASSEN? IST NICHT SO IHR DING. UNSERE SCHRAUBENDREHERSÄTZE FÜR PROFIS

DESIGNED
IN GERMANY

SCHRAUBENDREHERSATZ, SCHLITZ+KREUZ, 6-TEILIG

- ▶ SW STAHL 2-Komponenten-Handgriff, blau/schwarz
- ▶ Mit Loch im Griff zur Drehmomentverstärkung
- ▶ Klinge mattverchromt aus S2-Stahl
- ▶ Mit schwarzer, magnetischer Spitze

Größen: 3,0 mm, 4,0 mm, 5,5 mm, 6,5 mm, PH1, PH2

32810L 17,50 EUR*



SCHRAUBENDREHERSATZ, SCHLITZ, 5-TEILIG

- ▶ SW STAHL 2-Komponenten-Handgriff, blau/schwarz
- ▶ Mit Loch im Griff zur Drehmomentverstärkung
- ▶ Klinge mattverchromt aus S2-Stahl
- ▶ Mit schwarzer, magnetischer Spitze

Größen: 2,0 mm, 3,0 mm, 4,0 mm, 5,5 mm, 6,5 mm

32811L 16,40 EUR*



SCHRAUBENDREHERSATZ, T-PROFIL, 6-TEILIG

- ▶ SW STAHL 2-Komponenten-Handgriff, blau/schwarz
- ▶ Mit Loch im Griff zur Drehmomentverstärkung
- ▶ Klinge mattverchromt aus S2-Stahl
- ▶ Mit schwarzer, magnetischer Spitze

Größen: T10, T15, T20, T25, T27, T30

32812L 20,90 EUR*



SCHRAUBENDREHERSATZ, T-PROFIL, 4-TEILIG

- SW STAHL 2-Komponenten-Handgriff, blau/schwarz
- Mit Loch im Griff zur Drehmomentverstärkung
- Klinge mattverchromt aus S2-Stahl
- Mit schwarzer, magnetischer Spitze

Größen: T6, T7, T8, T9



32813L 14,20 EUR*

SCHRAUBENDREHERSATZ, SCHLITZ+KREUZ, 6-TEILIG

- SW STAHL 2-Komponenten-Handgriff, blau/schwarz
- Mit Loch im Griff zur Drehmomentverstärkung
- Klinge mattverchromt aus S2-Stahl
- Mit schwarzer, magnetischer Spitze

Größen: 4,0 mm, 5,5 mm, 6,5 mm, 8,0 mm, PZ1, PZ2



32814L 17,50 EUR*

SCHRAUBENDREHERSATZ, SCHLITZ+KREUZ+T-PROFIL, 6-TEILIG

- SW STAHL 2-Komponenten-Handgriff, blau/schwarz
- Mit Loch im Griff zur Drehmomentverstärkung
- Klinge mattverchromt aus S2-Stahl
- Mit schwarzer, magnetischer Spitze

Größen: 4,0 mm, 5,5 mm, PH1, PH2, T20, T25



32815L 18,60 EUR*

SCHRAUBENDREHERSATZ, SCHLAGFEST, SCHLITZ+KREUZ, 5-TEILIG

- SW STAHL 2-Komponenten-Handgriff, blau/schwarz
- Schlagfester Schraubendreher mit Schlagkappe
- Mit Sechskantaufnahme zur Drehmomentverstärkung
- Klinge mattverchromt aus S2-Stahl
- Mit schwarzer, magnetischer Spitze

Größen: 4,5 mm, 5,5 mm, 8,0 mm, PH1, PH2



32816L 30,30 EUR*

IMMER FLEXIBEL BLEIBEN!

SCHRAUBENDREHER, SECHSKANT, 6 X 200 MM, FLEXIBEL

- Mit flexibler Welle
- 200 mm Klingenlänge
- Rutschfester 2-Komponenten-Griff

02096L 6,50 EUR*



6 X 200 MM

02097L 6,50 EUR*



7 X 200 MM

02098L 7,50 EUR*



8 X 200 MM

SCHRAUBENDREHERSATZ, ELEKTRO, 7-TEILIG

mit ergonomisch geformten Kunststoffheften, 1000Volt.

- Schlitz: 2,5 x 75 - 4 x 100 - 5,5 x 125 - 6,5 x 150mm
- Kreuz: PH 1 x 80, 2 x 100 mm
- Spannungsprüfer 3 x 60mm



31610L 18,40 EUR*

WINKELSCHLÜSSELSATZ, TPR-PROFIL, T10-T50, 9-TEILIG

- Chrom-Vanadium
Größen:
▶ T10, T15, T20, T25, T27, T30, T40, T45, T50



04494L 24,90 EUR*

WINKELSCHLÜSSELSATZ, TR-PROFIL, T10-T50, 8-TEILIG

- ▶ Mit Stirnlochbohrung
▶ Schlüsselweite: T10, T15, T20, T25, T30, T40, T45, T50
▶ Chrom-Vanadium
▶ In patentiertem Halter



04484L 14,90 EUR*

T-GRIFF WINKELSCHRAUBENDREHERSATZ, INNENSECHSKANT, 2-10 MM, 8-TEILIG

- ▶ Mit Kugelkopf
▶ Mit T-Griff und Aufhängeloch
▶ Chrom-Vanadium

- Größen:
▶ 2 - 3 - 4 mm x 100 mm Länge
▶ 5 - 6 - 7 mm x 150 mm Länge
▶ 8 - 10 mm x 200 mm Länge



31650L 39,90 EUR*

T-GRIFF WINKELSCHRAUBENDREHERSATZ, T-PROFIL, T10-T50, 9-TEILIG

- ▶ Mit T-Griff und Aufhängeloch
▶ Chrom-Vanadium

- Größen:
▶ T10 - 15 - 20 - 25 x 100 mm Länge
▶ T27 - 30 - 40 x 150 mm Länge
▶ T45 - 50 x 200 mm Länge



31660L 34,90 EUR*

T-GRIFF SCHRAUBENDREHER, 1/4", VIERKANT

- ▶ Mit 6,3 mm (1/4") Aufnahme
▶ Der freilaufende Hülsengriff ermöglicht sehr schnelles Ein- und Ausdrehen von Schrauben und Muttern
▶ Der Hülsengriff ist in 3 Positionen arretierbar



02086L 33,00 EUR*

DIE MAGNETISCHE T-GRIFF EDITION!

10,90 EUR*

02071L

8
MM

11,50 EUR*

02072L

10
MM

12,90 EUR*

02073L

12
MM

13,90 EUR*

02074L

13
MM



Mit Aufhängeloch

Der besonders griffige und ergonomisch geformte 2K-Handgriff ermöglicht ein sicheres Arbeiten.

Chrom-Vanadium

Klingenlänge 230 mm

Sechskant-Antrieb

Der im Schlüsseinsatz platzierte Neodym Magnet hält die Schrauben / Muttern zuverlässig fest und sichert sie gegen Herausfallen. Dadurch können auch tiefsitzende Schrauben oder Muttern zuverlässig montiert werden.

DESIGNED
IN GERMANY

DAS SET

Chrom-Vanadium, magnetisch, mit Aufhängeloch.

- ▶ 8 x 230mm
▶ 10 x 230 mm
▶ 13 x 230 mm



02052L

33,60 EUR*

AUF DIE HABT IHR GEWARTET!

DESIGNED
IN GERMANY

NEW
PRODUCT

ZANGENSATZ, 3-TEILIG

- › Gefertigt nach jeweiliger DIN ISO 5745 / 5746 / 5749
- › Für Halte-, Greif-, Biege- und Schneidarbeiten
- › Greifzonen für Flach- und Rundmaterial
- › Durch die Integration von Ringschlüssel und Brennerloch für maximale Steckschlüsselgröße 19 mm oder maximalen Kopfdurchmesser 20 mm geeignet
- › Zum Schneiden von weichen und harten Drähten mit Zugfestigkeit bis zu 1.800 N/mm² und Aluminium- und Kupferdraht mit bis zu 12 mm Durchmesser
- › Greifzähne und Schneiden zusätzlich induktiv gehärtet
- › Eingelegtes Kraftgewerbe mit optimaler Hebelübersetzung für einfaches und ermüdungsarmes Arbeiten
- › Aus Chrom-Vanadium-Stahl, geschmiedet, ölgehärtet
- › Veredelung durch korrosionsbeständige und langlebige „Teflon Finish“-Oberfläche
- › Ergonomische und rutschfeste 2-Komponenten Griffe
- › „Designed in Germany“



40200L 34,95 EUR*



WASSERPUMPENZANGE, 250 MM

- › Gefertigt nach DIN ISO 8976
- › Für Halte-, Greif- und Biegearbeiten mit maximaler Schlüsselweite oder Rohrdurchmesser von 50 mm
- › Kompakte, schmale Form mit optimaler Maulgeometrie für Arbeiten auf engstem Raum und an schwer zugänglichen Stellen
- › Druckknopfverstellung mit Feinzverzahnung, schnell und passgenau
- › Greifbacken mit doppelter, selbstklemmender Verzahnung
- › Greifzähne zusätzlich induktiv gehärtet
- › Durchgestecktes Gelenk mit breiten Führungsflächen
- › Klemmschutz für sicheres Arbeiten, verhindert Quetschverletzungen
- › Aus Chrom-Vanadium-Stahl, geschmiedet, ölgehärtet
- › Veredelung durch korrosionsbeständige und langlebige Teflon-Finish Oberfläche
- › Optimale Griffstellung und -form, für größtmögliche Kraftübertragung
- › Ergonomischer und rutschfester 2-Komponenten Griff



40387L 19,95 EUR*

KOMBIZANGE, 180 MM

- › Gefertigt nach DIN ISO 5746
- › Für Halte-, Greif-, Biege- und Schneidarbeiten
- › Greifzonen für Flach- und Rundmaterial
- › Durch die Integration von Ringschlüssel und Brennerloch für maximale Steckschlüsselgröße 19 mm oder maximalen Kopfdurchmesser 20 mm geeignet
- › Zum Schneiden von weichen und harten Drähten mit bis zu 1.800 N/mm² und Aluminium- und Kupferdraht mit bis zu 12 mm Durchmesser
- › Greifzähne und Schneiden zusätzlich induktiv gehärtet
- › Eingelegtes Kraftgewerbe mit optimaler Hebelübersetzung für einfaches und ermüdungsarmes Arbeiten
- › Aus Chrom-Vanadium-Stahl, geschmiedet, ölgehärtet
- › Veredelung durch korrosionsbeständige und langlebige Teflon-Finish Oberfläche
- › Ergonomischer und rutschfester 2-Komponenten Griff



40484L 12,95 EUR*

SEITENSCHNEIDER, 160 MM

- › Gefertigt nach DIN ISO 5749
- › Präzisionsschneiden für feinste Drähte
- › Schneidenhärte ca. 62 HRC
- › Schneiden zusätzlich induktiv gehärtet
- › Zum Schneiden von weichen und harten Drähten mit bis zu 1.800 N/mm² und Aluminium- und Kupferdraht mit bis zu 11 mm Durchmesser
- › Eingelegtes Kraftgewerbe mit optimaler Hebelübersetzung für einfaches und ermüdungsarmes Arbeiten
- › Aus Chrom-Vanadium-Stahl, geschmiedet, ölgehärtet
- › Veredelung durch korrosionsbeständige und langlebige Teflon-Finish Oberfläche
- › Ergonomischer und rutschfester 2-Komponenten Griff

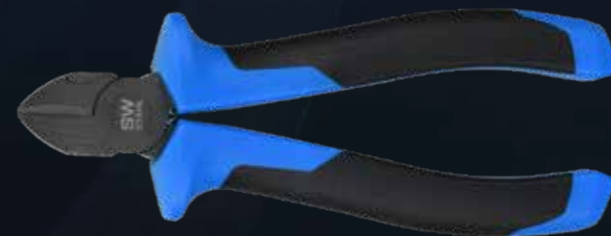

40583L 12,50 EUR*

SPITZZANGE, GERADE, 200 MM

- › Gefertigt nach DIN ISO 5745
- › Für Halte-, Greif-, Biege- und Schneidarbeiten
- › Mit langen, flach-runden Backen
- › Greifflächen gezahnt
- › Durch die Integration von Ringschlüssel und Brennerloch für maximale Steckschlüsselgröße 19 mm oder maximalen Kopfdurchmesser 20 mm geeignet
- › Zum Schneiden von weichen und harten Drähten mit bis zu 1.800 N/mm² und Aluminium- und Kupferdraht mit bis zu 13 mm Durchmesser
- › Greifzähne und Schneiden zusätzlich induktiv gehärtet
- › Eingelegtes Kraftgewerbe mit optimaler Hebelübersetzung für einfaches und ermüdungsarmes Arbeiten
- › Aus Chrom-Vanadium-Stahl, geschmiedet, ölgehärtet
- › Veredelung durch korrosionsbeständige und langlebige Teflon-Finish Oberfläche
- › Ergonomischer und rutschfester 2-Komponenten Griff



40785L 12,95 EUR*

SPITZZANGE, GEBOGEN, 200 MM

- › Gefertigt nach DIN ISO 5745
- › Für Halte-, Greif-, Biege- und Schneidarbeiten
- › Mit langen, 45° abgewinkelten, flach-runden Backen
- › Greifflächen gezahnt
- › Durch die Integration von Ringschlüssel und Brennerloch für maximale Steckschlüsselgröße 19 mm oder maximalen Kopfdurchmesser 20 mm geeignet
- › Zum Schneiden von weichen und harten Drähten mit bis zu 1.800 N/mm² und Aluminium- und Kupferdraht mit bis zu 13 mm Durchmesser
- › Greifzähne und Schneiden zusätzlich induktiv gehärtet
- › Eingelegtes Kraftgewerbe mit optimaler Hebelübersetzung für einfaches und ermüdungsarmes Arbeiten
- › Aus Chrom-Vanadium-Stahl, geschmiedet, ölgehärtet
- › Veredelung durch korrosionsbeständige und langlebige Teflon-Finish Oberfläche
- › Ergonomischer und rutschfester 2-Komponenten Griff



40885L 12,95 EUR*

WASSERPUMPENZANGE, 240 MM

- ▶ Kompakte, schmale Form für Arbeiten auf engstem Raum und an schwer zugänglichen Stellen
- ▶ Greifbacken doppelt verzahnt
- ▶ Mit Nagel- & Drathalter
- ▶ Optimale Maulgeometrie mit selbstklemmender Verzahnung für sicheres Greifen
- ▶ Klemmschutz für sicheres Arbeiten, verhindert Quetschverletzungen
- ▶ 2-Komponenten Griff



40920L 10,90 EUR*

KOMBIZANGE, 180 MM

- ▶ Für Halte-, Greif-, Biege- und Schneidarbeiten
- ▶ Zum Schneiden von harten und weichen Drähten
- ▶ Greifzonen für Flach- und Rundmaterial
- ▶ Kraftgewerbe mit optimaler Hebelübersetzung für einfaches und ermüdungsarmes Arbeiten
- ▶ 2-Komponenten Griff



40910L 8,70 EUR*

SEITENSCHNEIDER, 160 MM

- ▶ Zum Schneiden von harten und weichen Drähten
- ▶ Präzisionsschneiden für feinste Drähte
- ▶ Kraftgewerbe mit optimaler Hebelübersetzung für einfaches und ermüdungsarmes Arbeiten
- ▶ 2-Komponenten Griff

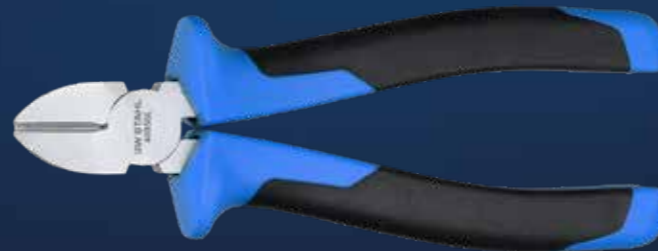

40950L 8,70 EUR*

SEITENSCHNEIDER, 180 MM

- ▶ Zum Schneiden von harten und weichen Drähten
- ▶ Präzisionsschneiden für feinste Drähte
- ▶ Kraftgewerbe mit optimaler Hebelübersetzung für einfaches und ermüdungsarmes Arbeiten
- ▶ 2-Komponenten Griff

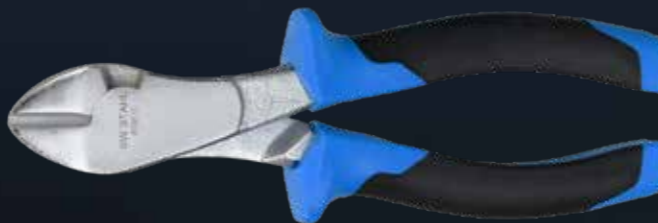

40951L 10,90 EUR*

KRAFT-SEITENSCHNEIDER, 250 MM

- ▶ Präzisionsschneiden für Bolzen, Nägel, Nieten, harte Drähte und ähnliche Werkstoffe
- ▶ Kraftgewerbe mit optimaler Hebelübersetzung für einfaches und ermüdungsarmes Arbeiten
- ▶ Enorme Schneidleistung
- ▶ 2-Komponenten Griff

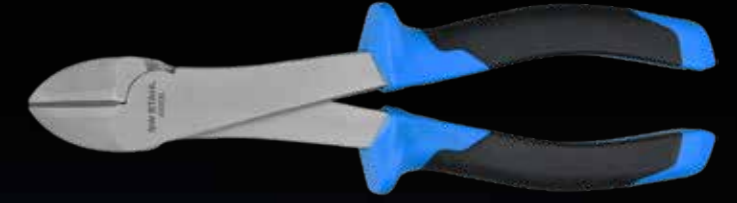

40955L 15,30 EUR*

SPITZZANGE, GERADE, 200 MM

- ▶ Zum Schneiden von harten und weichen Drähten
- ▶ Für Halte-, Greif-, Biege- und Schneidarbeiten
- ▶ Mit Schneide und Brennerloch
- ▶ Mit langen, flach-runden Backen
- ▶ Greifflächen gezahnt
- ▶ 2-Komponenten Griff

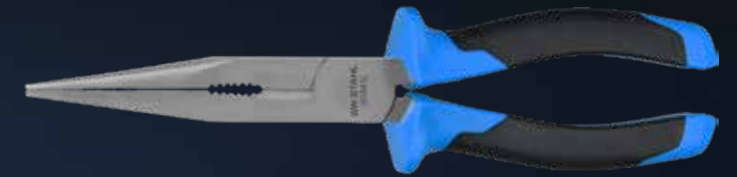

40941L 10,90 EUR*

SPITZZANGE, GEBOGEN, 200 MM

- ▶ Zum Schneiden von harten und weichen Drähten
- ▶ Für Halte-, Greif-, Biege- und Schneidarbeiten
- ▶ Mit Schneide und Brennerloch
- ▶ Mit langen, 45° abgewinkelten, flach-runden Backen
- ▶ Greifflächen gezahnt
- ▶ 2-Komponenten Griff

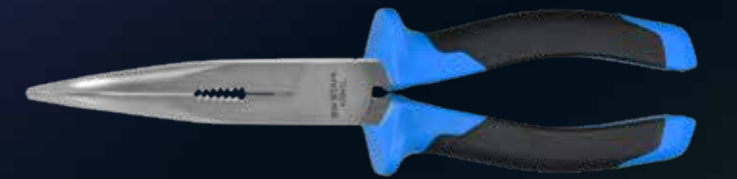

40945L 10,90 EUR*

SPITZZANGE, GERADE, 160 MM

- ▶ Zum Schneiden von harten und weichen Drähten
- ▶ Für Halte-, Greif-, Biege- und Schneidarbeiten
- ▶ Mit Schneide und Brennerloch
- ▶ Mit langen, flach-runden Backen
- ▶ Greifflächen gezahnt
- ▶ 2-Komponenten Griff

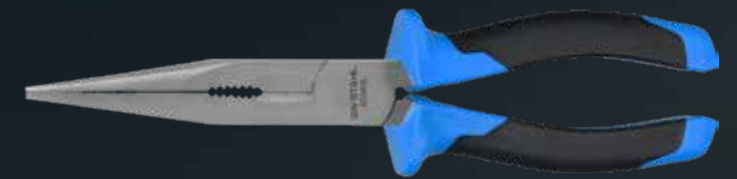

40940L 8,70 EUR*

ZANGENSATZ, 7-TEILIG

- ▶ Für Halte-, Greif-, Biege-, Schneid und Abisolierarbeiten
- ▶ Greifflächen gezahnt
- ▶ Zum Schneiden von harten und weichen Drähten
- ▶ Präzisionsschneiden für feinste Drähte
- ▶ Greifzonen für Flach- und Rundmaterial
- ▶ 2-Komponenten Griff

Inhalt:

- ▶ Wasserpumpenzange, 250 mm
- ▶ Spitzzange, gerade, 200 mm
- ▶ Spitzzange, gebogen, 200 mm
- ▶ Kombizange, 180 mm
- ▶ Seitenschneider, 160 mm
- ▶ Abisolierzange, 160 mm
- ▶ Vornschnieder, 160 mm



40801L 54,90 EUR*

SICHERUNGSRINGZANGENSATZ, 225 MM, 4-TEILIG

geschmiedet, verchromt, Griffe
rauh schaumisoliert, 225 mm lang,
im Kunstlederetui



41415L 43,90 EUR*

SICHERUNGSRINGZANGENSATZ, 75 MM, 4-TEILIG

- ▶ Für Innen und Außensicherungen / Kleinsicherungsringe
- ▶ Spitzendurchmesser 1 mm
- ▶ Griffe isoliert
- ▶ Gerade und gebogen



41470L 18,90 EUR*

WASSERPUMPENZANGENSATZ, 3-TEILIG

- ▶ Chrom-Vanadium
- ▶ Mit durchgestecktem Gewerbe und Klemmschutz

Größen:
175, 240, 300 mm



41903L 34,50 EUR*

GELENKBOLZEN AUSDRÜCKER, HYDRAULISCH, 7 T

Für den schnellen und einfachen Ausbau von Kugelgelenken an Nutzfahrzeugen, Land- und Baumaschinen.

- ▶ Spannweite bis 72mm
- ▶ Gabelöffnung drehbar, 25 mm / 32 mm
- ▶ Maximale Belastung 7 t
- ▶ Mit Fett-Hydraulik



10999L 257,60 EUR*

GELENKBOLZEN AUSDRÜCKER LKW, 36 X 90 MM

Für das schnelle und fachgerechte Ausdrücken von Kugelgelenken an Spurstangen und Traggelenken.

- ▶ Gabelöffnung: 36mm
- ▶ Lichte Höhe: max. 90 mm



12101L 149,90 EUR*

GELENKBOLZEN AUSDRÜCKER, VERSTELLBAR, 24 X 50 MM

für das schnelle und fachgerechte Ausdrücken von Kugelgelenken an Spurstangen und Traggelenken.

- ▶ Erhöhte Leistung durch Hebelübersetzung
- ▶ Verstärkte Spindel mit Feingewinde und Zentriekugel

Gabelöffnung: 24 mm, Lichte Höhe: max. 50 mm



12200L 92,30 EUR*

SORTIMENT MIT UNIVERSALABZIEHERN, 2-ARMIG

- ▶ 10820L Abzieher 20 – 90 mm
- ▶ 10821L Abzieher 25 – 130 mm
- ▶ 10822L Abzieher 50 – 160 mm
- ▶ 10823L Abzieher 60 – 200 mm
- ▶ 10824L Abzieher 80 – 250 mm



10890L 527,60 EUR*

UNIVERSAL ABZIEHER, 3-ARMIG

- ▶ Im Gesenk geschmiedete Ausführung
- ▶ Spindel mit Feingewinde
- ▶ Auswechselbare Zentriekugel
- ▶ Durch Umstecken der Abzugshaken als Außen- und Innenabzieher einsetzbar
- ▶ Optional verschiedene Hakenlängen erhältlich



20 - 90 MM 10920L 99,50 EUR*

25 - 130 MM 10921L 105,90 EUR*

50 - 160 MM 10922L 169,90 EUR*

60 - 200 MM 10923L 205,50 EUR*

UNIVERSAL ABZIEHER, 3-ARMIG, SCHLANK

- ▶ Extrem schlanker Haken für Arbeiten in beengten Baugruppen
- ▶ Im Gesenk geschmiedete Ausführung
- ▶ Spindel mit Feingewinde
- ▶ Auswechselbare Zentriekugel
- ▶ Durch Umstecken der Abzugshaken als Außen- und Innenabzieher einsetzbar
- ▶ Optional verschiedene Hakenlängen erhältlich



SCHLANK, 25 - 130 MM 10931L 135,90 EUR*

SCHLANK, 25 - 130 MM 10932L 238,90 EUR*

SCHLANK, 25 - 130 MM 10933L 256,90 EUR*

UNIVERSAL ABZIEHER

- ▶ 2-armig
- ▶ Im Gesenk geschmiedete Ausführung
- ▶ Spindel mit Feingewinde
- ▶ Auswechselbare Zentriekugel
- ▶ Durch Umstecken der Abzugshaken als Außen- und Innenabzieher einsetzbar
- ▶ Optional verschiedene Hakenlängen erhältlich



20 - 90 MM 10820L 72,90 EUR*

25 - 130 MM 10821L 78,50 EUR*

50 - 160 MM 10822L 131,90 EUR*

60 - 200 MM 10823L 144,50 EUR*

80 - 250 MM 10824L 239,90 EUR*

80 - 350 MM 10825L 261,50 EUR*

110 - 520 MM 10826L 402,50 EUR*

UNIVERSAL ABZIEHER, 2-ARMIG, SCHLANK

- ▶ 2-armig
- ▶ Extrem schlanker Haken für Arbeiten in beengten Baugruppen
- ▶ Im Gesenk geschmiedete Ausführung
- ▶ Spindel mit Feingewinde
- ▶ Auswechselbare Zentriekugel
- ▶ Durch Umstecken der Abzugshaken als Außen- und Innenabzieher einsetzbar
- ▶ Optional verschiedene Hakenlängen erhältlich



SCHLANK, 20 - 90 MM 10830L 93,50 EUR*

SCHLANK, 25 - 130 MM 10831L 97,50 EUR*

MINI LASCHEN-ABZIEHER, 2-ARMIG, 10 - 60 MM

Ideal zum Abziehen kleiner Bauteile. Die Konstruktion vom Laschen- Abzieher bewirkt ein automatisches Anpressen der Abzugshaken an das Bauteil.



10 - 60 MM 10880L 24,90 EUR*

10 - 70 MM 10881L 24,90 EUR*

10 - 90 MM 10882L 31,90 EUR*

ALLES AUF EINEN BLICK

**NEW
PRODUCT**

Klein und kompakt,
aber viel dahinter!

STOPPER UND
AUTOMATISCHER RÜCKLAUF

TPR OBERFLÄCHEN

ROBUSTER GÜRTELCLIP

MAGNETISCHER ENDHAKEN

BANDMASS, METRISCH

- ▶ Im robusten 2-Komponenten Gehäuse mit rutschfester Handauflagefläche
- ▶ Mit Gürtelclip
- ▶ Mit Stopper und automatischem Rücklauf
- ▶ Stahlbandbreite 16 mm / 25 mm
- ▶ Magnetischer Endhaken, verschiebbar zur Innen- und Außenmessung
- ▶ Genauigkeitsklasse II
- ▶ Mit CE- und Metrologiekennzeichnung
- ▶ Erfüllt die für Europa gültige MID-Richtlinie

3 M, STAHLBANDBREITE 16 MM
72010L 8,90 EUR*

5 M, STAHLBANDBREITE 25 MM
72020L 12,90 EUR*

8 M, STAHLBANDBREITE 25 MM
72030L 14,90 EUR*

THERMOMETER, INFRAROT, DIGITAL

mit Laserpointer, automatische Abschaltung, beleuchtete Digitalanzeige, ideal für Messungen an heißen oder rotierenden Teilen, Flüssigkeiten oder schwer erreichbaren Stellen.

- ▶ Messbereich -50 bis +550°C
- ▶ Messgenauigkeit ± 2,5%
- ▶ Betriebstemperatur: 0° - 50°C
- ▶ Distanzfaktor 12 : 1
- ▶ Umschaltbar °F / °C



72360L 54,90 EUR*

GLIEDERMASSTAB, 2 M

mit Feder, 2 m lang



72400L 3,80 EUR*

METALLSÄGEBLATT, 150 MM, 12 STÜCK

Metallsägeblätter für Sägebögen Art.Nr. 71700L, 71700SB, 71705L, 71705SB, 71710L sowie für weitere marktübliche Sägebögen

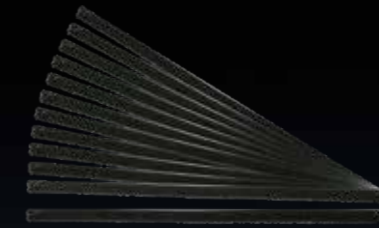

71800L 3,50 EUR*

METALLSÄGEBLATT, HSS, 300 MM, 10 STÜCK

- ▶ HSS Biflex Hochleistungsblatt
- ▶ 24 Zähne / Zoll
- ▶ Made in Germany



71650L 17,90 EUR*

WASSERWAAGEN, MAGNETISCH, ALUMINIUM

Wasserwaage mit Aluminiumkörper, stoßfesten Endkappen aus Kunststoff und magnetischem Boden. Die 2-fache Grifföffnung erleichtert die Handhabung. Die Wasserwaage verfügt jeweils über eine horizontale, eine vertikale und eine 45°-Libelle.



400 MM 600 MM 1000 MM

75000L 73,90 EUR*



400 MM
75000-400 19,90 EUR*



600 MM
75000-600 24,90 EUR*



1000 MM
75000-1000 32,90 EUR*

ABBRECHKLINGEN, 18 MM, 10 STÜCK

- ▶ Abbrechklingen für Abbrechmesser Art.Nr. 90605SB, 90610L, 90645L, 90670SB, 90690SB sowie für weitere marktübliche Abbrechmesser
- ▶ Im Kunststoffetui



90620L 1,80 EUR*

ABBRECHKLINGEN, 9 MM, 10 STÜCK

- ▶ Abbrechklingen für Abbrechmesser Art.Nr. 90605SB, 90615L, 90615SB, 90640L, 90640SB sowie für weitere marktübliche Abbrechmesser
- ▶ Im Kunststoffetui



90630L 1,75 EUR*

SICHERHEITSMESSER, TRAPEZKLINGEN

- ▶ Profi-Ausführung mit automatischer Klingentrückführung
- ▶ für Trapez- und Hakenklingen geeignet
- ▶ Schwere Ausführung mit Zink-Druckguss Gehäuse
- ▶ Integriertes Aufbewahrungsfach für 5 Ersatzklingen
- ▶ Metall-Klingenführung



90661L 9,90 EUR*

TRAPEZKLINGEN, 5 STÜCK

Trapezklingen für Sicherheitsmesser Art. Nr. 90661L, Klappmesser Art. Nr. 90665L sowie für weitere marktübliche Messer



90666L 2,50 EUR*

SPIRALBOHRERSATZ, HSS-R

- ▶ Für normale Bohrarbeiten in Metall, z.B. Stahl, Sintereisen, etc.
- ▶ HSS-R, rollgewalzt
- ▶ In Metallkassette



1 - 10 MM, 19-TEILIG

80419L 17,50 EUR*

1 - 13 MM, 25-TEILIG

80425L 33,50 EUR*

SPIRALBOHRERSATZ, HSS-R

- ▶ Für normale Bohrarbeiten in Metall, z.B. Stahl, Sintereisen, etc.
- ▶ Gefertigt nach DIN 338 HSS-R, rollgewalzt
- ▶ In Kunststoffkassette



1 - 10 MM, 19-TEILIG

81419L 22,50 EUR*

1 - 13 MM, 25-TEILIG

81425L 38,50 EUR*

SPIRALBOHRERSATZ, HSS-G TIN

- ▶ Für Bohrarbeiten in Metall
- ▶ Die TiN-Beschichtung sorgt für eine höhere Oberflächenhärte und bessere Gleiteigenschaften - dadurch wird eine Erhöhung der Standzeit und Schnittgeschwindigkeit erzielt
- ▶ HSS-G TiN, Titan-nitriert, geschliffen, Kreuzanschliff
- ▶ In Metallkassette



1 - 10 MM, 19-TEILIG

80519L 49,50 EUR*

1 - 13 MM, 25-TEILIG

80525L 106,90 EUR*

SPIRALBOHRERSATZ, HSS-R, 170-TEILIG

- ▶ Gefertigt nach DIN 338 HSS-R, rollgewalzt
- ▶ Je 10 Stück 1,0 - 8,0 x 0,5 mm steigend
- ▶ Je 5 Stück 8,5 - 10,0 x 0,5 mm steigend
- ▶ In Metallkassette



80200L 116,90 EUR*

SPIRALBOHRERSATZ, HSS-G

- ▶ Für Bohrarbeiten mit höherer Beanspruchung und großer Rundlaufgenauigkeit in Metall, z.B. Stahl, Sintereisen, etc.
- ▶ Gefertigt nach DIN 338 HSS-G, geschliffen, Kreuzanschliff
- ▶ In Kunststoffkassette



1 - 10 MM, 19-TEILIG

81319L 54,50 EUR*

1 - 13 MM, 25-TEILIG

81325L 92,50 EUR*

SPIRALBOHRERSATZ, HSS-G TIN

- ▶ Für Bohrarbeiten in Metall
- ▶ Die TiN-Beschichtung sorgt für eine höhere Oberflächenhärte und bessere Gleiteigenschaften - dadurch wird eine Erhöhung der Standzeit und Schnittgeschwindigkeit erzielt
- ▶ Gefertigt nach DIN 338 HSS-TiN, titannitriert, geschliffen, Kreuzanschliff



1 - 10 MM, 19-TEILIG

81519L 55,90 EUR*

1 - 13 MM, 25-TEILIG

81525L 117,90 EUR*

SPIRALBOHRERSATZ, HSS-E CO5

- ▶ Spiralbohrer für höchste Beanspruchungen in schwer zerspanbaren Werkstoffen wie V2A, V4A, Stahl, etc. Spitzenwinkel von 135°
- ▶ HSS-E (Co 5), kobaltlegiert, geschliffen, Kreuzanschliff
- ▶ In Metallkassette



1 - 10 MM, 19-TEILIG

80619L **73,90 EUR***

1 - 13 MM, 25-TEILIG

80625L **144,50 EUR***

SPIRALBOHRERSATZ, HSS-E CO5

- ▶ Spiralbohrer für höchste Beanspruchungen in schwer zerspanbaren Werkstoffen wie V2A, V4A, Stahl, etc. Spitzenwinkel von 135°
- ▶ Gefertigt nach DIN 338 HSS-E (Co 5), kobaltlegiert, geschliffen, Kreuzanschliff
- ▶ In Kunststoffkassette



1 - 10 MM, 19-TEILIG

81219L **74,90 EUR***

1 - 13 MM, 25-TEILIG

81225L **155,50 EUR***

SPIRALBOHRER, HSS-G TIN

- ▶ Gefertigt nach DIN 338 HSS-TiN
- ▶ Titan-nitriert
- ▶ geschliffen



BESCHREIBUNG	ARTIKEL	PREIS
1,0 mm, 10 Stück	TIN010-10	5,50 EUR*
1,5 mm, 10 Stück	TIN015-10	5,50 EUR*
2,0 mm, 10 Stück	TIN020-10	5,50 EUR*
2,5 mm, 10 Stück	TIN025-10	5,50 EUR*
3,0 mm, 10 Stück	TIN030-10	6,50 EUR*
3,5 mm, 10 Stück	TIN035-10	7,50 EUR*
4,0 mm, 10 Stück	TIN040-10	9,90 EUR*
4,5 mm, 10 Stück	TIN045-10	11,90 EUR*
5,0 mm, 10 Stück	TIN050-10	13,90 EUR*
5,5 mm, 10 Stück	TIN055-10	18,50 EUR*
6,0 mm, 10 Stück	TIN060-10	20,50 EUR*
6,5 mm, 10 Stück	TIN065-10	25,90 EUR*
7,0 mm, 10 Stück	TIN070-10	29,90 EUR*
7,5 mm, 10 Stück	TIN075-10	34,50 EUR*
8,0 mm, 10 Stück	TIN080-10	39,50 EUR*
8,5 mm, 10 Stück	TIN085-10	46,50 EUR*
9,0 mm, 10 Stück	TIN090-10	51,50 EUR*
9,5 mm, 10 Stück	TIN095-10	60,90 EUR*
10,0 mm, 10 Stück	TIN100-10	59,20 EUR*
10,5 mm, 5 Stück	TIN105-5	29,75 EUR*
11,0 mm, 5 Stück	TIN110-5	34,10 EUR*
11,5 mm, 5 Stück	TIN115-5	35,20 EUR*
12,0 mm, 5 Stück	TIN120-5	41,10 EUR*
12,5 mm, 5 Stück	TIN125-5	43,10 EUR*
13,0 mm, 5 Stück	TIN130-5	46,90 EUR*

SPIRALBOHRERSATZ, HSS-G TIN, 170-TEILIG

- ▶ Gefertigt nach DIN 338 HSS-G, geschliffen
- ▶ Titan-nitriert für lange Standzeit
- ▶ Je 10 Stück 1,0 - 8,0 x 0,5 mm steigend
- ▶ Je 5 Stück 8,5 - 10,0 x 0,5 mm steigend
- ▶ In Metallkassette



80210L **119,90 EUR***

SPIRALBOHRER, HSS-R

- ▶ Gefertigt nach DIN 338 HSS-R
- ▶ rollgewalzt



BESCHREIBUNG	ARTIKEL	PREIS
1,0 mm, 10 Stück	80010L-10	2,50 EUR*
1,5 mm, 10 Stück	80015L-10	3,50 EUR*
2,0 mm, 10 Stück	80020L-10	3,50 EUR*
2,5 mm, 10 Stück	80025L-10	3,50 EUR*
3,0 mm, 10 Stück	80030L-10	3,50 EUR*
3,3 mm, 10 Stück	80033L-10	3,50 EUR*
3,5 mm, 10 Stück	80035L-10	3,50 EUR*
4,0 mm, 10 Stück	80040L-10	3,50 EUR*
4,2 mm, 10 Stück	80042L-10	4,50 EUR*
4,5 mm, 10 Stück	80045L-10	5,50 EUR*
5,0 mm, 10 Stück	80050L-10	5,50 EUR*
5,2 mm, 10 Stück	80052L-10	5,50 EUR*
5,5 mm, 10 Stück	80055L-10	6,50 EUR*
6,0 mm, 10 Stück	80060L-10	6,50 EUR*
6,2 mm, 10 Stück	80062L-10	6,50 EUR*
6,5 mm, 10 Stück	80065L-10	7,50 EUR*
6,8 mm, 10 Stück	80068L-10	7,50 EUR*
7,0 mm, 10 Stück	80070L-10	8,50 EUR*
7,2 mm, 10 Stück	80072L-10	8,50 EUR*
7,5 mm, 10 Stück	80075L-10	9,90 EUR*
7,8 mm, 10 Stück	80078L-10	9,90 EUR*
8,0 mm, 10 Stück	80080L-10	11,90 EUR*
8,2 mm, 10 Stück	80082L-10	11,90 EUR*
8,5 mm, 10 Stück	80085L-10	12,90 EUR*
8,8 mm, 10 Stück	80088L-10	12,90 EUR*
9,0 mm, 10 Stück	80090L-10	13,90 EUR*
9,2 mm, 10 Stück	80092L-10	13,90 EUR*
9,5 mm, 10 Stück	80095L-10	16,50 EUR*
10,0 mm, 10 Stück	80100L-10	20,50 EUR*
10,2 mm, 5 Stück	80102L-5	10,90 EUR*
10,5 mm, 5 Stück	80105L-5	10,90 EUR*
10,8 mm, 5 Stück	80108L-5	10,90 EUR*
11,0 mm, 5 Stück	80110L-5	11,90 EUR*
11,5 mm, 5 Stück	80115L-5	12,90 EUR*
12,0 mm, 5 Stück	80120L-5	14,90 EUR*
12,5 mm, 5 Stück	80125L-5	16,50 EUR*
12,8 mm, 5 Stück	80128L-5	16,50 EUR*
13,0 mm, 5 Stück	80130L-5	17,50 EUR*

SPIRALBOHRER, HSS-G

- ▶ Gefertigt nach DIN 338 HSS-G
- ▶ geschliffen



BESCHREIBUNG	ARTIKEL	PREIS
1,0 mm, 10 Stück	89010L-10	4,50 EUR*
1,5 mm, 10 Stück	89015L-10	4,50 EUR*
2,0 mm, 10 Stück	89020L-10	4,60 EUR*
2,5 mm, 10 Stück	89025L-10	4,60 EUR*
3,0 mm, 10 Stück	89030L-10	6,10 EUR*
3,3 mm, 10 Stück	89033L-10	7,80 EUR*
3,5 mm, 10 Stück	89035L-10	8,50 EUR*
4,0 mm, 10 Stück	89040L-10	9,90 EUR*
4,2 mm, 10 Stück	89042L-10	12,90 EUR*
4,5 mm, 10 Stück	89045L-10	10,90 EUR*
5,0 mm, 10 Stück	89050L-10	13,90 EUR*
5,2 mm, 10 Stück	89052L-10	19,50 EUR*
5,5 mm, 10 Stück	89055L-10	19,90 EUR*
6,0 mm, 10 Stück	89060L-10	22,90 EUR*
6,2 mm, 10 Stück	89062L-10	23,50 EUR*
6,5 mm, 10 Stück	89065L-10	24,90 EUR*
6,8 mm, 10 Stück	89068L-10	27,90 EUR*
7,0 mm, 10 Stück	89070L-10	28,90 EUR*
7,2 mm, 10 Stück	89072L-10	32,90 EUR*
7,5 mm, 10 Stück	89075L-10	34,90 EUR*
7,8 mm, 10 Stück	89078L-10	41,90 EUR*
8,0 mm, 10 Stück	89080L-10	42,90 EUR*
8,2 mm, 10 Stück	89082L-10	44,90 EUR*
8,5 mm, 10 Stück	89085L-10	38,50 EUR*
8,8 mm, 10 Stück	89088L-10	41,90 EUR*
9,0 mm, 10 Stück	89090L-10	41,90 EUR*
9,2 mm, 10 Stück	89092L-10	45,50 EUR*
9,5 mm, 10 Stück	89095L-10	45,50 EUR*
10,0 mm, 10 Stück	89100L-10	59,90 EUR*
10,2 mm, 5 Stück	89102L-5	25,90 EUR*
10,5 mm, 5 Stück	89105L-5	25,90 EUR*
10,8 mm, 5 Stück	89108L-5	29,70 EUR*
11,0 mm, 5 Stück	89110L-5	29,70 EUR*
11,5 mm, 5 Stück	89115L-5	30,50 EUR*
12,0 mm, 5 Stück	89120L-5	35,90 EUR*
12,5 mm, 5 Stück	89125L-5	37,50 EUR*
12,8 mm, 5 Stück	89128L-5	40,90 EUR*
13,0 mm, 5 Stück	89130L-5	40,90 EUR*

80505L **24,90 EUR***

LINKSBOHRERSATZ, HSS-G, 3-7 MM, 5-TEILIG

- ▶ Linksdrehend, zum Ausbohren abgebrochener Schraubenköpfe, Gewindebolzen etc.
- ▶ HSS-G geschliffen nach DIN 338
- ▶ 3 - 4 - 5 - 6 - 7 mm



SPIRALBOHRER, HSS-E CO 5

- ▶ Gefertigt nach DIN 338 HSS-E (Co5)
- ▶ kobaltlegiert
- ▶ geschliffen



BESCHREIBUNG	ARTIKEL	PREIS
1,0 mm, 10 Stück	KOB010-10	5,50 EUR*
1,5 mm, 10 Stück	KOB015-10	6,50 EUR*
2,0 mm, 10 Stück	KOB020-10	7,50 EUR*
2,5 mm, 10 Stück	KOB025-10	8,50 EUR*
3,0 mm, 10 Stück	KOB030-10	17,50 EUR*
3,3 mm, 10 Stück	KOB033-10	17,50 EUR*
3,5 mm, 10 Stück	KOB035-10	17,50 EUR*
4,0 mm, 10 Stück	KOB040-10	18,50 EUR*
4,2 mm, 10 Stück	KOB042-10	21,50 EUR*
4,5 mm, 10 Stück	KOB045-10	21,50 EUR*
5,0 mm, 10 Stück	KOB050-10	25,90 EUR*
5,2 mm, 10 Stück	KOB052-10	27,90 EUR*
5,5 mm, 10 Stück	KOB055-10	27,90 EUR*
6,0 mm, 10 Stück	KOB060-10	31,50 EUR*
6,2 mm, 10 Stück	KOB062-10	34,50 EUR*
6,5 mm, 10 Stück	KOB065-10	37,50 EUR*
6,8 mm, 10 Stück	KOB068-10	40,90 EUR*
7,0 mm, 10 Stück	KOB070-10	40,90 EUR*
7,2 mm, 10 Stück	KOB072-10	42,90 EUR*
7,5 mm, 10 Stück	KOB075-10	42,90 EUR*
7,8 mm, 10 Stück	KOB078-10	64,50 EUR*
8,0 mm, 10 Stück	KOB080-10	64,50 EUR*
8,2 mm, 10 Stück	KOB082-10	68,50 EUR*
8,5 mm, 10 Stück	KOB085-10	68,50 EUR*
8,8 mm, 10 Stück	KOB088-10	75,90 EUR*
9,0 mm, 10 Stück	KOB090-10	75,90 EUR*
9,2 mm, 10 Stück	KOB092-10	82,50 EUR*
9,5 mm, 10 Stück	KOB095-10	82,50 EUR*
10,0 mm, 10 Stück	KOB100-10	111,50 EUR*
10,2 mm, 5 Stück	KOB102-5	52,50 EUR*
10,5 mm, 5 Stück	KOB105-5	51,50 EUR*
11,0 mm, 5 Stück	KOB110-5	54,50 EUR*
11,5 mm, 5 Stück	KOB115-5	59,90 EUR*
12,0 mm, 5 Stück	KOB120-5	62,50 EUR*
12,5 mm, 5 Stück	KOB125-5	73,90 EUR*
13,0 mm, 5 Stück	KOB130-5	81,50 EUR*

LINKSBOHRER, HSS-G

- ▶ HSS geschliffen nach DIN 338 linksdrehend, zum Ausbohren abgebrochener Schraubenköpfe, Gewindebolzen etc.



BESCHREIBUNG	ARTIKEL	PREIS
Linksbohrer, HSS-G, 3 mm	80505L-3	4,20 EUR*
Linksbohrer, HSS-G, 4 mm	80505L-4	5,00 EUR*
Linksbohrer, HSS-G, 5 mm	80505L-5	6,20 EUR*
Linksbohrer, HSS-G, 6 mm	80505L-6	7,50 EUR*
Linksbohrer, HSS-G, 7 mm	80505L-7	9,80 EUR*

MAUERDURCHBRUCHBOHRERSATZ, 12/16/24 X 1000 MM, SDS, 3-TEILIG

mit SDS Schaft, 12 - 16 - 24 mm x 1.000 mm lang

S2012 19,50 EUR*



SCHWEISSPUNKTBOHRER, HSS-G

HSS, nachschleifbar



BESCHREIBUNG	LÄNGE	ARTIKEL	PREIS
6 mm	66 mm	82560L	13,90 EUR*
7 mm	74 mm	82570L	14,00 EUR*
8 mm	79 mm	82580L	14,20 EUR*

SCHWEISSPUNKTBOHRER, HSS-G TIN

Druckluft-Schweißpunktbohrer Vario, HSS-E, Titan-nitriert.



8 X 44 MM	
82588L	17,50 EUR*
8 X 79 MM	
82591L	13,90 EUR*

STUFENBOHRERSATZ, HSS-G TIN, 3-TEILIG

HSS, TITAN-nitriert für extra hohe Standzeit.

- ▶ 4 - 12 mm (4, 5, 6, 7, 8, 9, 10, 11, 12 mm)
- ▶ 4 - 20 mm (4, 6, 8, 10, 12, 14, 16, 18, 20 mm)
- ▶ 4 - 30 mm (4, 6, 8, 10, 12, 14, 16, 18, 20, 22, 24, 26, 28, 30 mm)

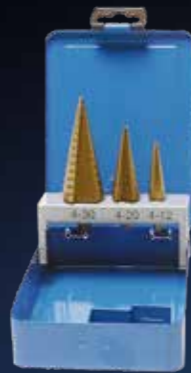

82415L 69,90 EUR*

STUFENBOHRERSATZ, HSS-G TIN, SPIRALFORM, 3-TEILIG

HSS Nitrid beschichtet, rechtsschneidend, hohe Schnittleistung und Vorschub durch Spiralnutform.

- ▶ 4, 5, 6, 7, 8, 9, 10, 11, 12 mm
- ▶ 4, 6, 8, 10, 12, 14, 16, 18, 20 mm
- ▶ 6, 8, 10, 12, 14, 16, 18, 20, 22, 24, 26, 28, 30 mm



82416L 40,90 EUR*

STUFENBOHRER, HSS-G TIN, 6-30 MM, SPIRALFORM

HSS Nitrid beschichtet, rechtsschneidend, hohe Schnittleistung und Vorschub durch Spiralnutform.



82417L 41,50 EUR*

STUFENBOHRER, HSS-G TIN, 4-22 MM

HSS, Titan-nitriert für optimale Standzeit, Industriequalität, Bohrstufen jeweils um 2 mm steigend



82411L 43,90 EUR*

STUFENBOHRER, HSS-G, 6,5-40,5 MM

HSS, rechtsschneidend mit Kreuzanschliff. Ideal bei metrischen Kabelverschraubungen nach DIN/EN 50262.

- ▶ Für Stahlblech und Edelstahl max. 2 mm Dicke
- ▶ Für Nicht-Metalle max. 5 mm Dicke
- ▶ Mit 11 Stufen
- ▶ 10 mm Antrieb für Bohrmaschine



82418L 106,90 EUR*

SCHÄLBOHRER, HSS-G

HSS in Industriequalität

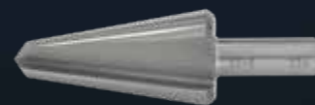

BESCHREIBUNG	ARTIKEL	PREIS
5-31 mm	82404L	60,90 EUR*
8-20 mm	82401L	24,50 EUR*
16-30 mm	82402L	51,90 EUR*
24-40 mm	82403L	95,90 EUR*

KEGELSENKERSATZ, 6-TEILIG

- ▶ HSS
- ▶ DIN 335 Form C
- ▶ In Metallkassette

Größen:

- ▶ 6,3 - 8,3 - 10,4 - 12,4 - 16,5 - 20,5 mm



82420L 36,60 EUR*

HARTMETALL FRÄSSTIFTESATZ, 10-TEILIG

- ▶ Hartmetall Frässtifte nach DIN8033.
- ▶ Geeignet für Gusseisen, Stahl und Edelstahl
- ▶ Bohrkronen je Form 6 mm und 12 mm
- ▶ Schaftdurchmesser 6 mm
- ▶ Inhalt: je 2x Einsätze der Form: B, C, D, F und G



82555L 174,90 EUR*

HARTMETALL FRÄSSTIFT, RUNDGEBOGEN



6 MM
82555L-7 12,90 EUR*

12 MM
82555L-8 24,90 EUR*

HARTMETALL FRÄSSTIFTESATZ, 3-TEILIG

- ▶ Hartmetall Frässtifte nach DIN8033
- ▶ Kreuzverzahnung für hohen Materialabtrag bei Gusseisen, Stahl und Edelstahl
- ▶ Schaftdurchmesser 6 mm
- ▶ 1x Form B - zylindrisch mit Stirnverzahnung
- ▶ 1x Form D - Kugelform
- ▶ 1x Form G - Spitzbogenform



82550L 59,90 EUR*

HARTMETALL FRÄSSTIFT, ZYLINDRISCH



6 MM
82555L-1 14,90 EUR*

12 MM
82555L-2 25,90 EUR*

HARTMETALL FRÄSSTIFT, RUND



6 MM
82555L-3 13,90 EUR*

12 MM
82555L-4 23,50 EUR*

HARTMETALL FRÄSSTIFT, SPITZGEBOGEN



6 MM
82555L-9 11,90 EUR*

12 MM
82555L-10 24,90 EUR*

HARTMETALL FRÄSSTIFT, KUGELFÖRMIG



6 MM
82555L-5 8,50 EUR*

12 MM
82555L-6 18,50 EUR*

GEWINDESCHNEIDSATZ, M3-M12, 32-TEILIG

HSS, geschliffen, in pulverbeschichteter Metallkassette

- ▶ Handgewindebohrersätze und runde Schneideisen M3 - 4 - 5 - 6 - 8 - 10 - 12
- ▶ Windeisen
- ▶ Schneiseisenhalter
- ▶ Gewindelehre



82233L 133,90 EUR*

GEWINDESCHNEIDSATZ, M3-M12, 40-TEILIG

HSS, geschliffen, in Kunststoffkassette.

- ▶ Handgewindebohrersätze und runde Schneideisen M3 - 4 - 5 - 6 - 8 - 10 - 12
- ▶ Windeisen
- ▶ Gewindelehre
- ▶ Werkzeughalter mit Knarre
- ▶ 7 HSS-Kernlochbohrer



82245L 156,90 EUR*

GEWINDESCHNEIDSATZ, M6-M24, 45-TEILIG

In Kunststoffkassette.

Enthält Schneideisen und Gewindebohrer mit Fein- und Regelgewinde in den Größen M6, M8, M10, M12, M14, M16, M18, M20, M22 und M24.



82250L 110,90 EUR*

GEWINDESCHNEIDSATZ, TIN, M2-M18, 110-TEILIG

▶ Titan-nitriert

- ▶ M2 - M18
- ▶ Normalgewinde
- ▶ Feingewinde
- ▶ Windeisen
- ▶ Schneiseisenhalter
- ▶ Adapter



82251L 173,90 EUR*

GEWINDESCHNEIDSATZ, TIN, M6-M24, 45-TEILIG

in Kunststoffkassette.

- ▶ Normalgewinde
- ▶ Feingewinde
- ▶ Werkzeughalter
- ▶ Schneiseisenhalter
- ▶ Adapter etc.



82255L 82,90 EUR*

GEWINDESCHNEIDSATZ, ZÖLLIG, 1/4"-1", 45-TEILIG

In Kunststoffkassette.

Enthält Schneideisen und Gewindebohrer mit Fein- und Regelgewinde in den Größen 1/4", 5/16", 3/8", 7/16", 1/2", 9/16", 5/8", 3/4", 7/8" und 1"



82250L-ZOLL 151,90 EUR*

SORTIMENT GEWINDE- UND KERNLOCHBOHRER, M4-M10, 12-TEILIG

Kombi-Sortiment zum Bohren, Schneiden und Senken

- ▶ Kernlochspiralbohrer HSS-G DIN338: ø 3,3 mm, ø 4,2 mm, ø 5,0 mm, ø 6,8 mm, ø 8,5 mm
- ▶ Gewindebohrer Form B DIN371 HSS-E (Co5): M4x0,7, M5x0,8, M6x1,0, M8x1,25, M10x1,5
- ▶ Kegelsenker 90° HSS DIN335C HSS, ø 10,4 mm, ø 16,5 mm



82229L 77,10 EUR*

SORTIMENT GEWINDE- UND KERNLOCHBOHRER, M3-M12, 15-TEILIG

für Hand- und Maschinengebrauch.

Inhalt:

- ▶ Kernlochspiralbohrer HSS-G in den ø 2,5, 3,3, 4,2, 5,0, 6,8, 8,5, und 10,2 mm
- ▶ Einschnittgewindebohrer in M3, M4, M5, M6, M8, M10, M12
- ▶ Windeisen nach DIN 1814



82228L 69,60 EUR*

GEWINDEBOHRERSATZ, M3-M12, 21-TEILIG

- ▶ In Metallkassette
- ▶ HSS, geschliffen
- ▶ Vor- Mittel und Fertigschneider
- ▶ Je 3 x M3 - 4 - 5 - 6 - 8 - 10 - 12



81790L 60,40 EUR*

GEWINDEBOHRERSATZ

nach DIN 2181, HSS, geschliffen.



BESCHREIBUNG	ARTIKEL	PREIS
M6 x 0,75, 2-teilig	81764L	21,10 EUR*
M8 x 0,75, 2-teilig	81765L	21,10 EUR*
M8 x 1,00, 2-teilig	81766L	21,10 EUR*
M10 x 1,00, 2-teilig	81767L	21,10 EUR*
M10 x 1,25, 2-teilig	81768L	23,40 EUR*
M11 x 1,25, 2-teilig	81780L	36,70 EUR*
M12 x 1,00, 2-teilig	81769L	28,10 EUR*
M12 x 1,25, 2-teilig	81770L	33,00 EUR*
M12 x 1,50, 2-teilig	81771L	26,80 EUR*
M14 x 1,25, 2-teilig	81772L	31,90 EUR*
M14 x 1,50, 2-teilig	81773L	28,10 EUR*
M16 x 1,50, 2-teilig	81774L	33,00 EUR*
M18 x 1,50, 2-teilig	81775L	39,10 EUR*
M20 x 1,50, 2-teilig	81776L	47,70 EUR*
M24 x 1,50, 2-teilig	81778L	67,30 EUR*

EINSCHNITTGEWINDEBOHRER

nach DIN 352, HSS, geschliffen.



BESCHREIBUNG	ARTIKEL	PREIS
M3 x 0,50	81750L	5,50 EUR*
M4 x 0,70	81751L	5,50 EUR*
M5 x 0,80	81752L	6,50 EUR*
M6 x 1,00	81753L	5,50 EUR*
M8 x 1,25	81754L	8,50 EUR*
M10 x 1,50	81755L	10,90 EUR*
M12 x 1,75	81756L	12,90 EUR*

EINSCHNITTGEWINDEBOHRER

- ▶ Für Gewindehülsen
- ▶ Vor-, Mittel- und Fertigschneider in Einem



BESCHREIBUNG	ARTIKEL	PREIS
M6 x 0,80	84031L	6,10 EUR*
M7 x 1,00	84032L	6,50 EUR*
M9 x 1,00	84033L	8,10 EUR*
M10 x 1,25	84034L	8,10 EUR*
M12 x 1,50	84035L	9,90 EUR*
M14 x 1,75	84036L	14,30 EUR*
M16 x 1,25	84037L	16,60 EUR*

GEWINDEBOHRERSATZ

nach DIN 352, HSS, geschliffen
Vor-, Mittel- und Fertigschneider



BESCHREIBUNG	ARTIKEL	PREIS
M3 x 0,50, 3-teilig	81700L	5,50 EUR*
M4 x 0,70, 3-teilig	81701L	5,90 EUR*
M5 x 0,80, 3-teilig	81702L	6,50 EUR*
M6 x 1,00, 3-teilig	81703L	6,50 EUR*
M7 x 1,00, 3-teilig	81785L	11,90 EUR*
M8 x 1,25, 3-teilig	81704L	9,90 EUR*
M10 x 1,50, 3-teilig	81705L	10,90 EUR*
M12 x 1,75, 3-teilig	81706L	22,50 EUR*
M14 x 2,00, 3-teilig	81707L	18,50 EUR*
M16 x 2,00, 3-teilig	81708L	23,50 EUR*
M20 x 2,50, 3-teilig	81710L	35,50 EUR*

SCHNEIDEISEN

nach DIN 223, HSS
unterschiedliche DIN-Außendurchmesser

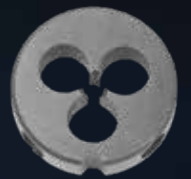

BESCHREIBUNG	ARTIKEL	PREIS
M5 x 0,80, ø 20 x 7 mm, normal Gewinde	81902L	9,30 EUR*
M6 x 1,00, ø 20 x 7 mm, normal Gewinde	81903L	9,30 EUR*
M7 x 1,00, ø 25 x 9 mm, normal Gewinde	81940L	18,50 EUR*
M8 x 1,25, ø 25 x 9 mm, normal Gewinde	81904L	10,60 EUR*
M10 x 1,50, ø 30 x 1 mm, normal Gewinde	81905L	12,30 EUR*
M12 x 1,75, ø 38 x 14 mm, normal Gewinde	81906L	17,20 EUR*
M14 x 2,00, ø 38 x 14 mm, normal Gewinde	81907L	19,70 EUR*
M16 x 2,00, ø 45 x 18 mm, normal Gewinde	81908L	28,10 EUR*
M20 x 2,50, ø 45 x 18 mm, normal Gewinde	81910L	28,10 EUR*
M4 x 0,35, ø 20 x 5 mm, fein Gewinde	81912L	21,10 EUR*
M4 x 0,50, ø 20 x 5 mm, fein Gewinde	81913L	19,70 EUR*
M5 x 0,50, ø 20 x 5 mm, fein Gewinde	81914L	19,70 EUR*
M6 x 0,75, ø 20 x 7 mm, fein Gewinde	81915L	16,00 EUR*
M8 x 0,75, ø 25 x 9 mm, fein Gewinde	81916L	17,20 EUR*
M8 x 1,00, ø 25 x 9 mm, fein Gewinde	81917L	17,20 EUR*
M10 x 1,00, ø 30 x 11 mm, fein Gewinde	81918L	19,70 EUR*
M10 x 1,25, ø 30 x 11 mm, fein Gewinde	81919L	19,70 EUR*
M12 x 1,00, ø 38 x 10 mm, fein Gewinde	81920L	24,60 EUR*
M12 x 1,25, ø 38 x 10 mm, fein Gewinde	81921L	25,80 EUR*
M12 x 1,50, ø 38 x 10 mm, fein Gewinde	81922L	25,80 EUR*
M14 x 1,25, ø 38 x 10 mm, fein Gewinde	81923L	26,80 EUR*
M14 x 1,50, ø 38 x 10 mm, fein Gewinde	81924L	26,80 EUR*
M16 x 1,50, ø 45 x 14 mm, fein Gewinde	81925L	33,00 EUR*

SCHNEIDEISEN

- ▶ HSS
- ▶ Einheitlicher Außendurchmesser von 25 mm



BESCHREIBUNG	HÖHE	ARTIKEL	PREIS
M3 x 0,50, ø 25 x 9 mm	9 mm	81930L	9,80 EUR*
M4 x 0,70, ø 25 x 9 mm	9 mm	81931L	9,80 EUR*
M5 x 0,80, ø 25 x 9 mm	9 mm	81932L	9,80 EUR*
M6 x 1,00, ø 25 x 9 mm	9 mm	81933L	9,80 EUR*
M8 x 1,25, ø 25 x 9 mm	9 mm	81934L	9,80 EUR*
M10 x 1,50, ø 25 x 9 mm	9 mm	81935L	9,80 EUR*
M12 x 1,75, ø 25 x 9 mm	9 mm	81936L	9,80 EUR*

KOMBIBOHRERBITSATZ, M3-M10, 6-TEILIG

HSS, geschliffen, 6,3 mm (1/4")
Antriebssechskant „3 in 1“
M3 - 4 - 5 - 6 - 8 - 10



82700L 78,10 EUR*

KOMBIBOHRERBIT

6,3 mm (1/4") Antriebssechskant „3 in 1“



BESCHREIBUNG	ARTIKEL	PREIS
Kombibohrerbit, M3 x 0,50	82701L	12,90 EUR*
Kombibohrerbit, M4 x 0,70	82702L	12,90 EUR*
Kombibohrerbit, M5 x 0,80	82703L	12,90 EUR*
Kombibohrerbit, M6 x 1,00	82704L	13,90 EUR*
Kombibohrerbit, M8 x 1,25	82705L	15,50 EUR*

TOPFBÜRSTE, GEWELT

zur Verwendung mit Bohrmaschinen.
▶ Mit 6 mm Aufspanndorn
▶ Borsten aus Stahldraht
▶ Max. 4.500 U/min



BESCHREIBUNG	ARTIKEL	PREIS
ø 50 mm, 6 mm	63203SB	3,30 EUR*
ø 75 mm, 6 mm	63204SB	4,50 EUR*

TOPFBÜRSTE, GEWELT, NYLONDRAHT, Ø 65 MM, M14

zur Verwendung auf
Einhandwinkelschleifern.
▶ Mit Gewindeanschluss M14 x 2 mm
▶ Bürsten aus Nyldraht
▶ Max. 12.500 U/min



63357SB 11,00 EUR*

REPARATURHÜLSEN



BESCHREIBUNG	ARTIKEL	PREIS
M5 x 0,8, 25 Stück	84024L	6,90 EUR*
M6 x 1,0, 25 Stück	84025L	7,20 EUR*
M7 x 1,0, 25 Stück	84030L	8,10 EUR*
M8 x 1,25, 25 Stück	84026L	8,10 EUR*
M10 x 1,5, 25 Stück	84027L	10,30 EUR*
M12 x 1,75, 10 Stück	84028L	5,80 EUR*
M14 x 1,25, 10 Stück	84029L	6,70 EUR*

MINI-HAKENSATZ, 4-TEILIG

ideal für O-Ringe, Dichtungen etc.
Mit rutschfesten Griffen

- ▶ Gerade Spitze
- ▶ 90° Spitze
- ▶ Hakenspitze
- ▶ Stechahle



94871L 10,90 EUR*

TOPFBÜRSTE, GEWELT, Ø 65 MM, M14

zur Verwendung auf
Einhandwinkelschleifern.
▶ Mit Gewindeanschluss M14 x 2 mm
▶ Bürsten aus Stahldraht
▶ Max. 12.500 U/min



63356SB 4,30 EUR*

TOPFBÜRSTE, GEZOPFT, Ø 65 MM, M14

zur Verwendung in
Einhandwinkelschleifern.
▶ Gezopft
▶ Mit Gewindeanschluss M14 x 2
▶ Borsten aus Stahldraht
▶ Max. 12.500 U/min



63210SB 5,50 EUR*

ERSATZKLINGE

für Schabersatz 94860L.

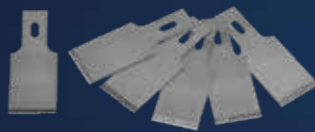

BESCHREIBUNG	ARTIKEL	PREIS
12 mm, 10 Stück	94861L	9,90 EUR*
16 mm, 10 Stück	94862L	5,90 EUR*
20 mm, 10 Stück	94863L	6,50 EUR*
16 mm, abgeschrägt, 10 Stück	94864L	9,90 EUR*

DICHTUNGSSCHABERSATZ, ROSTFREI, 4-TEILIG

Rostfrei, Heftlänge jeweils 115 mm.

- ▶ 100 x 31 mm, Stärke 1,1 mm
- ▶ 100 x 31 mm, Stärke 2,4 mm
- ▶ 50 x 20 mm, Stärke 1,1 mm
- ▶ 50 x 20 mm, Stärke 2,4 mm



94840L 33,90 EUR*

KEGELBÜRSTE, GEZOPFT

Besonders langlebige Industriebürste, geeignet zur Verwendung in
Einhandwinkelschleifern.

- ▶ Gezopft
- ▶ In Kegelform
- ▶ Mit Gewindeanschluss M14 x 2 mm
- ▶ Borsten aus Stahldraht
- ▶ Max 11.000 U/min



BESCHREIBUNG	ARTIKEL	PREIS
ø 100 mm, M14	63315SB	7,50 EUR*
ø 115 mm, M14	63316SB	7,50 EUR*

SCHEIBENBÜRSTE, GEWELT, NYLONDRAHT

zur Verwendung mit Bohrmaschinen.
▶ Mit 6 mm Aufspanndorn
▶ Borsten aus Nyldraht
▶ Max. 4.500 U/min.



BESCHREIBUNG	ARTIKEL	PREIS
ø 75 mm	63360SB	7,40 EUR*
ø 100 mm	63361SB	8,30 EUR*

BÜRSTENSORTIMENT, 38-TEILIG

bestehend aus einem Handgriff mit Verlängerung und 36 sortierten
Bürsten mit 6,3 mm (1/4") Antrieb und 8-9-10-11-12-13-14-15-16-17-
18-19 mm Durchmesser zum Reinigen und Entgraten von Zylindern,
Buchsen, Rohren und anderen Werkstücken mit Nylon-, Messing- und
Stahlbesatz.

Anwendungsbeispiele sind:

- ▶ Bremsattel- Schiebehülse
- ▶ O-Ring Einstiche
- ▶ Injektorensitz, etc.



62330L 60,90 EUR*

PINSELBÜRSTE, GEWELT, Ø 30 MM, 6 MM

zur Verwendung mit Bohrmaschinen.

- ▶ In Pinselkopfform
- ▶ Mit 6 mm Aufspanndorn
- ▶ Borsten aus Stahldraht
- ▶ Max. 4.500 U/min



63220SB 3,50 EUR*

SCHEIBENBÜRSTE, GEWELT

zur Verwendung mit Bohrmaschinen.

- ▶ Mit 6 mm Aufspanndorn
- ▶ Borsten aus dickem Stahldraht
- ▶ Max. 4.500 U/min.
- ▶ Borstendichte: 19 mm

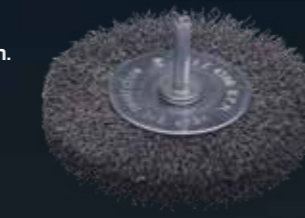

BESCHREIBUNG	ARTIKEL	PREIS
ø 75 mm, 6 mm	63303SB	4,50 EUR*
ø 100 mm, 6 mm	63304SB	4,10 EUR*
ø 75 mm, Höhe 19 mm	63358SB	3,30 EUR*
ø 100 mm, Höhe 19 mm	63359SB	3,60 EUR*

SCHEIBENBÜRSTE, GEZOPFT, Ø 75 MM, 6 MM

Besonders langlebige
Industriebürste, geeignet zur
Verwendung mit Bohrmaschinen.

- ▶ Gezopft
- ▶ Mit 6 mm Aufspanndorn
- ▶ Borsten aus Stahldraht
- ▶ Max. 12.500 U/min



63320SB 6,50 EUR*

SCHEIBENBÜRSTE, DÜNN GEWELLT, Ø 125 MM, M14

- zur Verwendung auf Einhandwinkelschleifern.
- ▶ Mit Gewindeanschluss M14 x 2 mm
 - ▶ Borsten aus dünnem Stahldraht
 - ▶ Max. 4.500 U/min



63352SB 4,60 EUR*

SCHEIBENBÜRSTE, GEWELLT, Ø 125 MM, M14

- zur Verwendung auf Einhandwinkelschleifern.
- ▶ Mit M14 x 2 mm Gewindeanschluss
 - ▶ Borsten aus Stahldraht
 - ▶ Max. 6.000 U/min.



BESCHREIBUNG	ARTIKEL	PREIS
Ø 100 mm, M14	63350SB	8,30 EUR*
Ø 125 mm, M14	63351SB	9,70 EUR*

SCHEIBENBÜRSTE, GEZOPFT, Ø 115 MM

- besonders langlebige Industriebürste, zur Verwendung in Einhandwinkelschleifern.
- ▶ Gezopft
 - ▶ Mit 22,2 mm Bohrung
 - ▶ Borsten aus Stahldraht



63354SB 8,50 EUR*

SCHEIBENBÜRSTE, GEZOPFT, Ø 125 MM

- zur Verwendung auf Einhandwinkelschleifern.
- ▶ Mit 22,2 mm Bohrung
 - ▶ Bürsten aus Stahldraht
 - ▶ Max. 11.000 U/min



63355SB 12,90 EUR*

BÜRSTENSATZ, 3-TEILIG

- bestehend aus jeweils einer Messing-, Stahl- und Kunststoffbürste.



93910L 2,20 EUR*

ZÜNDKERZENBÜRSTE, MESSING

- aus Messingdraht, zur schonenden Reinigung der Zündkerzenelektrode.



93900L 1,80 EUR*

STAHL-DRAHTBÜRSTE, 2-REIHIG, GERADE

- mit Borsten aus Stahldraht.



BESCHREIBUNG	ARTIKEL	PREIS
2-reihig, gerade	63362SB	3,60 EUR*
2-reihig, gewellt	63363SB	4,20 EUR*

STAHL-DRAHTBÜRSTE

- mit Borsten aus Stahldraht.



BESCHREIBUNG	ARTIKEL	PREIS
2-reihig	63301SB	2,00 EUR*
3-reihig	63302SB	2,10 EUR*
4-reihig	63313SB	2,20 EUR*
5-reihig	63314SB	2,80 EUR*

MESSING-DRAHTBÜRSTE

- mit Borsten aus Messing.



BESCHREIBUNG	ARTIKEL	PREIS
2-reihig	63201SB	2,10 EUR*
3-reihig	63202SB	2,20 EUR*
4-reihig	63213SB	2,60 EUR*
5-reihig	63214SB	2,90 EUR*

PINSELSORTIMENT, 9-TEILIG

- Ausbesserungspinsel, verschiedene Größen.



61409SB 7,60 EUR*

DIE LIEGEN GUT IN DER HAND

DESIGNED IN GERMANY

FEILENSATZ, 5-TEILIG

- Werkstattfeilensatz mit den gängigsten Metallfeilen
- ▶ Werkstattfeile, flachstumpf
 - ▶ Werkstattfeile, halbrund
 - ▶ Werkstattfeile, rund
 - ▶ Werkstattfeile, dreikant
 - ▶ Werkstattfeile, vierkant



90940L 22,50 EUR*

WERKSTATTFEILE, FLACHSTUMPF

- ▶ Für Flächen und rechtwinklige Geometrien
- ▶ Rechteckige Feile mit Hieb auf drei Seiten, eine Seite ungehauen



90941L 4,90 EUR*

WERKSTATTFEILE, HALBRUND

- ▶ Für Radien und halbrunde Profile geeignet
- ▶ Halbrunde zulaufende Feile mit Hieb auf zwei Seiten

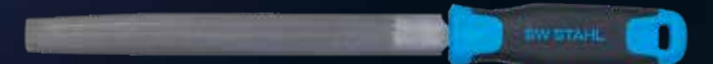

90942L 5,90 EUR*

WERKSTATTFEILE, RUND

- ▶ Für enge Radien und Profile mit Innenradien
- ▶ Runde Feile mit umlaufendem Hieb

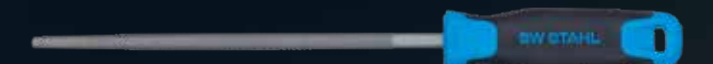

90943L 4,90 EUR*

WERKSTATTFEILE, DREIKANT

- ▶ Für Ecken und Flächen
- ▶ Dreieckige, spitz zulaufende Feile mit Hieb auf drei Seiten



90944L 4,90 EUR*

WERKSTATTFEILE, VIERKANT

- ▶ Zum Feilen von winkligen Profilen
- ▶ Quadratische, spitz zulaufende Feile mit Hieb auf vier Seiten



90945L 4,90 EUR*

SCHLEIFKÖRPERSATZ, 15-TEILIG

Keramik, mit 6 mm Aufnahmeschaft zur Verwendung mit Bohrmaschinen und Stabschleifern. Enthält die gängigsten Formschleifstifte inkl. Aufraufleile. Geeignet für alle Stahlsorten zum Entgraten, Anfasen und Kantenbrechen.

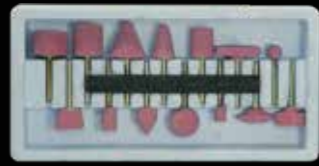

62510L 59,90 EUR*

SCHONHAMMER, RÜCKSCHLAGFREI, 5.250 G

- ▶ Durch Stahlkugeln im Hammerkopf federt der Hammer nicht zurück
- ▶ Speziell zum Lösen festgerosteter Felgen beim Reifenwechsel



51115L 89,90 EUR*

FETTPRESSEN-ZUBEHÖRSATZ, 7-TEILIG

- ▶ 90° Schmiermittel-Aufsatz
- ▶ Gerade Verlängerung
- ▶ 300 mm Schlauchverlängerung
- ▶ 90° und 360° Adapter
- ▶ Gummi-Schmierspitz
- ▶ Nadelspitze



64315L 54,50 EUR*

GELENKBOLZEN AUSTRÜCKER, VERSTELLBAR

Zum Ausbau der Kugelgelenke aus dem Achsschenkel z.B. Spurstangenkopf, Lenkstockhebel, Stabilisator u.a.

- ▶ Spannhöhe bis 55 mm
- ▶ Gabelöffnung 22 mm



10008L 59,90 EUR*

SCHLOSSERHAMMERSATZ, MIT STIELSCHUTZ, 3-TEILIG

Hochwertiges Hammersortiment für höchste Arbeitssicherheit.

- ▶ Hickory-Stiel, extra schlagfest
- ▶ Stielschutzhülse
- ▶ Sicherheitsstift
- ▶ Runder Sicherungskeil
- ▶ Kopfgewichte: 300 - 500 - 800 g



50930L 27,60 EUR*

MINI-FETTPRESSE MIT HOCHLEISTUNGSFETT, 80 G

SW-Stahl Mini-Fettpresse inklusive einer Fetttube (80 g) zur Befüllung der Fettpresse.

- ▶ Optimaler Helfer für die regelmäßige Wartung des Schlagschrauber-Schlagwerkes
- ▶ Unterstützt die Langlebigkeit von Schlagschraubern
- ▶ Einfach in der Bedienung
- ▶ Geeignet für nahezu alle Schlagschrauber



64311L 27,90 EUR*

HOCHLEISTUNGSFETT, 80 G

64311L-F 12,90 EUR*

FETTPRESSE, 500 CCM

mit bis zu 10.000 psi Druck, mit Druckventil zum Ablassen von Luftblasen, jeweils zur Füllung mit Kartuschen und losem Fett geeignet.



64301L 21,30 EUR*

ABZIEHERSATZ, 3-TEILIG

universal, mit geschmiedeten Backen, umsteckbar für innen und außen.

- ▶ 2-armig, 75 mm
- ▶ 3-armig, 100 mm
- ▶ 3-armig, 150 mm



10405L 42,90 EUR*

DRUCKLUFT-BITSchLAGSCHRAUBER, 1/4", 110 NM

- ▶ Mit 110 Nm Lösemoment
- ▶ Sechskant-Antrieb: 6,3 mm (1/4")
- ▶ Drehzahl max.: 13.000 U/min.
- ▶ Richtungswechsel ohne Umgreifen
- ▶ Inklusive 6,3 mm (1/4") Druckluftstecker



S3231 109,90 EUR*

DRUCKLUFT-SCHLAGSCHRAUBER, 1/2", 1.200 NM, 115 MM

- ▶ 12,5 mm (1/2") Antrieb
- ▶ Extra kurz: Länge 115 mm
- ▶ Hochleistungs-Jumbo-Hammer-Schlagwerk
- ▶ Ermüdungsfreies Arbeiten durch niedriges Eigengewicht
- ▶ Einhändige Umschaltung für Rechts-/Linkslauf
- ▶ 3-fache Drehmomentwahl
- ▶ Inklusive 1/4" Druckluftstecker



S3285 79,90 EUR*

DRUCKLUFT-WINKELSchLAGSCHRAUBER, 1/2", 450 NM

- ▶ 12,5 mm (1/2") Antrieb
- ▶ Mit extrem geringer Bauhöhe von 69 mm, für schwer erreichbare Stellen
- ▶ Jumbo-Hammer-Schlagwerk zum Lösen festsitzender Schrauben
- ▶ Ermüdungsfreies Arbeiten durch extrem niedriges Eigengewicht (1,16 kg)
- ▶ Einhändige Umschaltung für Rechts- / Linkslauf
- ▶ 3-fache Drehmomentwahl im Rechtslauf
- ▶ Inklusive 6,3 mm (1/4") Druckluftstecker



S3296 182,90 EUR*

DRUCKLUFT-SCHLAGSCHRAUBER, 1/2", 1.300 NM

- ▶ 12,5 mm (1/2") Antrieb
- ▶ Hochleistungs-Doppelhammer-Schlagwerk
- ▶ Ermüdungsfreies Arbeiten durch extrem niedriges Eigengewicht
- ▶ Umschaltung für Rechts- / Linkslauf
- ▶ Gehörschonend durch geringe Schalldruckwerte
- ▶ Sehr vibrationsarm
- ▶ 3-fache Drehmomentwahl
- ▶ Mit rutschfestem Handgriff
- ▶ Inklusive 6,3 mm (1/4") Druckluftstecker



S3275 181,90 EUR*

**DRUCKLUFT-SCHLAGSCHRAUBER, 1/2",
1.450 NM**

- 12,5 mm (1/2") Antrieb
- ▶ Hochleistungs-Doppelhammer-Schlagwerk
 - ▶ Ermüdungsfreies Arbeiten durch niedriges Eigengewicht
 - ▶ Einhändige Umschaltung für Rechts-/Linkslauf
 - ▶ Sehr vibrationsarm
 - ▶ 3-fache Drehmomentwahl
 - ▶ Mit rutschfestem Handgriff
 - ▶ Inklusive 1/4" Druckluftstecker



S3269 79,90 EUR*

**DRUCKLUFT-SCHLAGSCHRAUBER, 1/2",
1.756 NM**

- 12,5 mm (1/2") Antrieb
- ▶ Hochleistungs-Doppelhammer-Schlagwerk
 - ▶ Ermüdungsfreies Arbeiten durch extrem niedriges Eigengewicht
 - ▶ Umschaltung für Rechts- / Linkslauf
 - ▶ Gehörschonend durch geringe Schalldruckwerte
 - ▶ Sehr vibrationsarm
 - ▶ 3-fache Drehmomentwahl
 - ▶ Mit rutschfestem Handgriff
 - ▶ Inklusive 6,3 mm (1/4") Druckluftstecker



S3276 209,90 EUR*

**DRUCKLUFT-SCHLAGSCHRAUBER, 1",
3.800 NM**

- 25 mm (1") Antrieb
- ▶ Kurze Antriebsspindel
 - ▶ Hochleistungs-Doppelhammer-Schlagwerk
 - ▶ Sehr leichtes Aluminium-Gehäuse
 - ▶ Vibrationsarm
 - ▶ 3-fache Drehmomentwahl
 - ▶ Inklusive 12,5 mm (1/2") Druckluftstecker



S3279 759,90 EUR*

**DRUCKLUFT-SCHLAGSCHRAUBER, 1",
3.800 NM**

- 25 mm (1") Antrieb
- ▶ Lange Antriebsspindel, 210 mm
 - ▶ Hochleistungs-Doppelhammer-Schlagwerk
 - ▶ Sehr leichtes Aluminium-Gehäuse
 - ▶ Vibrationsarm
 - ▶ 3-fache Drehmomentwahl
 - ▶ Inklusive 12,5 mm (1/2") Druckluftstecker



S3280 876,90 EUR*

**DRUCKLUFT-SCHLAGSCHRAUBER, 3/4",
3.200 NM**

- 20 mm (3/4") Antrieb
- ▶ Hochleistungs-Doppelhammer-Schlagwerk
 - ▶ Sehr leichtes Aluminium-Gehäuse
 - ▶ Gehörschonend durch geringe Schalldruckwerte
 - ▶ Vibrationsarm
 - ▶ 3-fache Drehmomentwahl
 - ▶ Mit rutschfestem Handgriff
 - ▶ Inklusive 10 mm (3/8") Druckluftstecker



S3277 539,90 EUR*

**DRUCKLUFT-SCHLAGSCHRAUBER, 3/4",
1.750 NM**

- 20 mm (3/4") Antrieb
- ▶ Hochleistungs-Doppelhammer-Schlagwerk
 - ▶ Ermüdungsfreies Arbeiten durch niedriges Eigengewicht
 - ▶ Umschaltung für Rechts-/Linkslauf
 - ▶ Sehr vibrationsarm
 - ▶ 3-fache Drehmomentwahl
 - ▶ Mit rutschfestem Handgriff
 - ▶ Inklusive 1/4" Druckluftstecker



S3266 139,90 EUR*

HIER GEHT'S
ZUM VIDEO



**IMPACT-DRUCKLUFT-RATSCHENSCHRAUBER,
1/2", 122 NM**

- zum Lösen und Anziehen besonders fester Verschraubungen.
Besondere Eigenschaften:
- ▶ Stift-Schlagwerk
 - ▶ Rückschlagsfreies und daher gelenkschonendes Arbeiten
 - ▶ Kälteisolierter und rutschfester Handgriff
 - ▶ Inklusive 1/4" Druckluftstecker
 - ▶ Leichte Umschaltung (Links/Rechts)



S3290 219,90 EUR*

**MINI DRUCKLUFT-RATSCHENSCHRAUBER,
1/4" UND 3/8"**

- ▶ Mit auswechselbaren Antrieben, (1/4" und 3/8")
- ▶ Vor Schmutz geschützter Ratschenkopf
- ▶ Umschaltung (Links / Rechts) durch Umstecken des Antriebes
- ▶ Kälteisolierter und rutschfester Handgriff
- ▶ Ermüdungsfreies Arbeiten durch extrem niedriges Eigengewicht
- ▶ Abluftführung durch den Handgriff nach hinten
- ▶ Inklusive 1/4" Druckluftstecker
- ▶ Sehr vibrationsarm



S3291 184,90 EUR*

DRUCKLUFT-RATSCHENSCHRAUBER, 1/4", 41 NM

- ▶ Ermüdungsfreies Arbeiten durch extrem niedriges Eigengewicht
- ▶ Gehör schonend durch geringe Schalldruckwerte
- ▶ Abluftführung durch den Handgriff nach hinten
- ▶ Sehr vibrationsarm
- ▶ Kälteisolierter und rutschfester Handgriff



S3281 87,90 EUR*

DRUCKLUFT-RATSCHENSCHRAUBER, 3/8", 41 NM

- ▶ Vor Schmutz geschützter Ratschenkopf
- ▶ Leichte Umschaltung (Links / Rechts)
- ▶ Abluftführung durch den Handgriff nach hinten
- ▶ Kälteisolierter und rutschfester Handgriff
- ▶ Inklusive 6,3 mm (1/4") Druckluftstecker



S3282 124,90 EUR*

DRUCKLUFT-RATSCHENSCHRAUBER, 1/2", 68 NM

- ▶ Ermüdungsfreies Arbeiten durch extrem niedriges Eigengewicht
- ▶ Gehörschonend durch geringe Schalldruckwerte
- ▶ Abluftführung durch den Handgriff nach hinten
- ▶ Sehr vibrationsarm
- ▶ Kälteisolierter und rutschfester Handgriff



S3283 148,90 EUR*

2-WEGE-LUFTPISTOLE MIT REGULIERUNG UND VENTURI DÜSE, 5-TEILIG

- ▶ Ermöglicht Arbeitsdruckregulierung durch „Flow Control“-Funktion
- ▶ Mit drei austauschbaren Düsen
- ▶ Druckluftanschluss: 1/4"

Inhalt:

- ▶ 2-Wege Luftpistole
- ▶ Kurze Düse: 24 mm
- ▶ Lange Düse: 119 mm
- ▶ Venturidüse: 83 mm
- ▶ Kunststoff-Kratzschutz für die lange Düse



25011L 25,90 EUR*

DRUCKLUFT-STABSCHLEIFER, 1/4", 17-TEILIG

ultrakompakt, mit 10 Schleifsteinen und Öl-Nebelgerät. Zur Verwendung an schwer zugänglichen Stellen, im Tuningbereich zum Bearbeiten von Ansaugkanälen usw.

- ▶ Achsendurchmesser der Schleif-, Fräsköpfe 3 mm
- ▶ Nur 135 mm lang (ohne Schlauch), 16 mm Durchmesser
- ▶ Sehr leicht - unter 200 g ohne Schlauch



S3263 54,90 EUR*

DRUCKLUFT-WINKELSCHLEIFER

der leistungsstarke Druckluftmotor ist optimal geeignet für Schleif-, Trenn- und Schrupperarbeiten.

- ▶ Leistung: 1,04 Kw (1,4PS)
- ▶ Umdrehungen: 12.000 U/min
- ▶ Für Schleifscheiben max. ø 125 x 22,2 mm
- ▶ Für Schleifscheibendicke 0,8 - 6 mm
- ▶ Spindelgewinde: M14 x 2
- ▶ Inkl. Kupplungsstecker



S3297 209,90 EUR*

DRUCKLUFT-WINKELSCHLEIFER, 16-TEILIG

geeignet für kleinere Ausbesserungsarbeiten besonders an schwer zugänglichen Stellen.

- ▶ Max. 20.000 Umdrehungen pro Minute
- ▶ Für Scheiben mit max. ø 50 mm, Aufnahmeloch ø 10 mm
- ▶ Inklusive 1/4" Druckluftstecker

Im Satz sind folgende Bestandteile enthalten:

- ▶ 1 Druckluft-Mini-Winkelschleifer
- ▶ 9 x Schruppscheibe ø 50 mm
- ▶ 5 x Trennscheibe ø 50 mm
- ▶ 1 Schutzbrille



HIER GEHT'S ZUM VIDEO



S3294 142,90 EUR*

BESCHREIBUNG	ARTIKEL	PREIS
Trennscheibe, ø 50 mm, 10 Stück	S3294-T	24,80 EUR*
Schruppscheibe, ø 50 mm, 10 Stück	S3294-80	32,90 EUR*

DRUCKLUFT-POLIERSCHLEIFER, 5-TEILIG

geeignet für kleinere Ausbesserungsarbeiten oder das Polieren von Scheinwerferscheiben.

Besondere Eigenschaften:

- ▶ Einstellbare Rotationsgeschwindigkeit
- ▶ Max. 3.200 Umdrehungen pro Minute
- ▶ Abluftführung durch den Handgriff nach hinten
- ▶ Inklusive 1/4" Druckluftstecker

Im Satz sind folgende Bestandteile enthalten:

- ▶ 1 Druckluft-Poliergerät
- ▶ 1 Aufnahmescheibe mit Klettband, ø 75 mm
- ▶ 2 Polierschwämme (gelb und weiß), ø 90 mm
- ▶ 1 Polierfell, ø 90 mm

Ersatzpolieraufsätze und Ersatzschleifscheiben separat erhältlich!

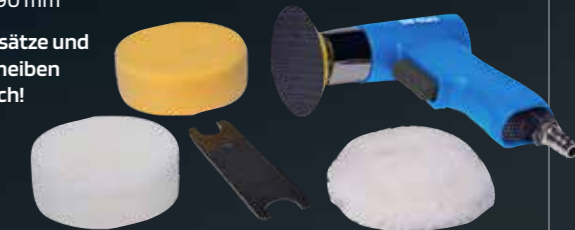

S3292 135,90 EUR*

BESCHREIBUNG	ARTIKEL	PREIS
Polierschwamm, hart, ø 90 mm, 5 Stück	S3292-H	47,50 EUR*
Polierschwamm, mittel, ø 90 mm, 5 Stück	S3292-M	47,50 EUR*
Polierschwamm, weich, ø 90 mm, 5 Stück	S3292-W	47,50 EUR*
Polierfell, ø 90 mm, 5 Stück	S3292-L	66,50 EUR*

DRUCKLUFT-EXZENTERSCHLEIFER, 63-TEILIG

Geeignet für kleinere Ausbesserungsarbeiten besonders an schwer zugänglichen Stellen.

Besondere Eigenschaften:

- ▶ Max. 15.000 Umdrehungen pro Minute
- ▶ Abluftführung durch den Handgriff nach hinten
- ▶ Inklusive 1/4" Druckluftstecker

Im Satz sind folgende Bestandteile enthalten:

- ▶ 1 Druckluft-Mini-Excenterschleifer
- ▶ 2 Aufnahmescheiben mit Klettband, ø 50 und ø 75 mm
- ▶ Je 10x Schleifpapier ø 50 mm, Körnung 320/400/600
- ▶ Je 10x Schleifpapier ø 75 mm, Körnung 320/400/600

Ersatzpolieraufsätze und Ersatzschleifscheiben separat erhältlich!



S3293 148,90 EUR*

BESCHREIBUNG	ARTIKEL	PREIS
Klettband, ø 2", M6 x 1 mm	S3293-33	31,90 EUR*
Klettband, ø 3", M6 x 1 mm	S3292-33	36,00 EUR*

SCHLEIFPAPIER

10-teilig



BESCHREIBUNG	ARTIKEL	PREIS
ø 50 mm, Körnung 60, 10 Stück	S3293-50/60	5,60 EUR
ø 50 mm, Körnung 80, 10 Stück	S3293-50/80	5,60 EUR*
ø 50 mm, Körnung 120, 10 Stück	S3293-50/120	5,60 EUR*
ø 50 mm, Körnung 180, 10 Stück	S3293-50/180	5,60 EUR*
ø 50 mm, Körnung 240, 10 Stück	S3293-50/240	5,60 EUR*
ø 50 mm, Körnung 320, 10 Stück	S3293-50/320	5,60 EUR*
ø 50 mm, Körnung 400, 10 Stück	S3293-50/400	5,60 EUR*
ø 50 mm, Körnung 600, 10 Stück	S3293-50/600	5,60 EUR*
ø 50 mm, Körnung 1000, 10 Stück	S3293-50/1000	5,60 EUR*
ø 50 mm, Körnung 1500, 10 Stück	S3293-50/1500	5,60 EUR*
ø 50 mm, Körnung 2000, 10 Stück	S3293-50/2000	5,60 EUR*
ø 75 mm, Körnung 60, 10 Stück	S3293-75/60	6,60 EUR*
ø 75 mm, Körnung 80, 10 Stück	S3293-75/80	6,60 EUR*
ø 75 mm, Körnung 120, 10 Stück	S3293-75/120	6,60 EUR*
ø 75 mm, Körnung 180, 10 Stück	S3293-75/180	6,60 EUR*
ø 75 mm, Körnung 240, 10 Stück	S3293-75/240	6,60 EUR*
ø 75 mm, Körnung 320, 10 Stück	S3293-75/320	6,60 EUR*
ø 75 mm, Körnung 400, 10 Stück	S3293-75/400	6,60 EUR*
ø 75 mm, Körnung 600, 10 Stück	S3293-75/600	6,60 EUR*
ø 75 mm, Körnung 1000, 10 Stück	S3293-75/1000	6,60 EUR*
ø 75 mm, Körnung 1500, 10 Stück	S3293-75/1500	6,60 EUR*
ø 75 mm, Körnung 2000, 10 Stück	S3293-75/2000	6,60 EUR*

DRUCKLUFTSCHLAUCH-AUFROLLER, 15 METER

für Wand und Deckenmontage geeignet, PVC-Schlauch mit einstellbarem Schlauchstopper.

- ▶ 15 m Nutzschauch
- ▶ Schlauchauszug je 0,1 m arretierbar
- ▶ 0,5 m Schlauchanschluss
- ▶ Komplett mit 1/4" Schnellkupplungen
- ▶ Mit Aufrollautomatik
- ▶ Schlauch-Innendurchmesser: 12,5 mm
- ▶ Schlauch-Außendurchmesser: 18,8 mm



25061L 139,90 EUR*

DRUCKLUFTSCHLAUCH-AUFROLLER, 30 METER

mit 30 m Druckluftschlauch.

- ▶ Innendurchmesser 8 mm
- ▶ Außendurchmesser 12 mm
- ▶ 6,3 mm (1/4") Druckluftanschluss
- ▶ Auf 360° drehbarer Plattform



25047L 181,90 EUR*

DRUCKLUFT-SANDSTRAHLPISTOLE, 6-TEILIG

ideal für viele Anwendungen an Karosserie und allen metallischen Oberflächen. Zum Entfernen alter Farbe, Rost, starker Verschmutzungen.

- ▶ Luftverbrauch max. 350 l/min
- ▶ Arbeitsdruck 4 - 12 bar



25065L 44,00 EUR*

AKKU-SCHLAGSCHRAUBER, 1/2", 900 NM, 18V

Der Akkuschlugschrauber von SW-Stahl vereint hohes Drehmoment mit neuester Technik.

Besondere Ausstattung:

- ▶ Wartungsfreier Brushless-Motor (30% effizienter als Bürstenmotor)
- ▶ Läuft bei gleicher Akkukapazität länger
- ▶ 2x Li-Ion Akku, 18V - 5Ah
- ▶ Akkus mit Ladestandsanzeige
- ▶ Helle LED Beleuchtung des Arbeitsfelds, erlischt bei Nichtbenutzung nach 15 Sekunden



S3300 619,40 EUR*

HEISSLUFTGEBLÄSE, 2.000 W

- ▶ Leistungsaufnahme 2000 Watt
- ▶ Stufe 1: 350°C / 300 l/min.
- ▶ Stufe 2: 550°C / 500 l/min.



62005SB 34,90 EUR*

Nicht suchen. SONDERN FINDEN.

TOOL-IS findet jedes Werkzeug für dich. Im Handumdrehen (wahrscheinlich sogar schneller).

Schluss mit dem Versteckspiel: Es gibt nichts Schlimmeres, als ein Werkzeug, das man braucht und nicht findet oder nur dunkel in Erinnerung hat. Wir kennen das. Deshalb haben wir **TOOL-IS** erfunden: die Online-Werkzeugsuchmaschine von SW Stahl.

Ab sofort kann **TOOL-IS** sogar noch mehr. Oder besser gesagt: Du kannst noch mehr. Du kannst **TOOL-IS** nämlich jetzt auch auf mobilen Geräten (sprich: Smartphone oder Tablet) nutzen. Verfügbarkeiten, Aktionslaufzeiten und Preise werden in Echtzeit angezeigt – aktueller und schneller geht's nicht. Außerdem findest du dank der verschiedenen Suchmöglichkeiten auf jeden Fall, was du suchst – selbst wenn du nur wenige Anhaltspunkte für deine Suche hast.

- Schnelle und flexible Online-Werkzeugsuche
- Anzeige von u. a. Verfügbarkeiten, Aktionslaufzeiten und Preisen in Echtzeit
- Auch auf Smartphone und Tablet nutzbar
- Schnellsuche mit automatischen Suchvorschlägen
- Stichwort- und Volltextsuche
- Suche nach OE-Nummern, Motorcodes, Artikelnummern oder Fahrzeugtypen
- Deutsch, Englisch und Französisch
- Anlegen von Merklisten



JETZT ANMELDEN UND ZUSATZINHALTE EINSEHEN!

www.tool-is.com

SCHAU MAL VORBEI UND LASS DICH ÜBERZEUGEN!



POWER UND DESIGN

DESIGNED
IN GERMANY



PROFI DREHMOMENTSCHLÜSSEL, 1/4", 5-25 NM

- ▶ Kalibrierter Drehmomentschlüssel mit Zertifikat und Seriennummer
- ▶ Genauigkeit von $\pm 4\%$
- ▶ Für den kontrollierten Rechtsanzug
- ▶ Mit umschaltbarem Ratschenkopf
- ▶ Direkte numerische Anzeige des gewünschten Drehmomentwertes
- ▶ Sichere Verriegelung des Drehgriffes mittels Druckknopf
- ▶ Extra feine Skaleneinteilung
- ▶ Ergonomisch optimal gestalteter 2K-Handgriff
- ▶ Servicefreundlich, da Reparatur- Satz erhältlich ist



03871L 99,90 EUR*

PROFI DREHMOMENTSCHLÜSSEL, 3/8", 10-50 NM

- ▶ Kalibrierter Drehmomentschlüssel mit Zertifikat und Seriennummer
- ▶ Genauigkeit von $\pm 4\%$
- ▶ Für den kontrollierten Rechtsanzug
- ▶ Mit umschaltbarem Ratschenkopf
- ▶ Direkte numerische Anzeige des gewünschten Drehmomentwertes
- ▶ Sichere Verriegelung des Drehgriffes mittels Druckknopf
- ▶ Extra feine Skaleneinteilung
- ▶ Ergonomisch optimal gestalteter 2K-Handgriff
- ▶ Servicefreundlich, da Reparatursätze erhältlich



03872L 99,90 EUR*

PROFI DREHMOMENTSCHLÜSSEL, 1/2", 20-100 NM

- ▶ Kalibrierter Drehmomentschlüssel mit Zertifikat und Seriennummer
- ▶ Genauigkeit von $\pm 4\%$
- ▶ Für den kontrollierten Rechtsanzug
- ▶ Mit umschaltbarem Ratschenkopf
- ▶ Direkte numerische Anzeige des gewünschten Drehmomentwertes
- ▶ Sichere Verriegelung des Drehgriffes mittels Druckknopf
- ▶ Extra feine Skaleneinteilung
- ▶ Ergonomisch optimal gestalteter 2K-Handgriff
- ▶ Servicefreundlich, da Reparatursätze erhältlich



03873L 109,90 EUR*

PROFI DREHMOMENTSCHLÜSSEL, 1/2", 40-200 NM

- ▶ Kalibrierter Drehmomentschlüssel mit Zertifikat und Seriennummer
- ▶ Genauigkeit von $\pm 4\%$
- ▶ Für den kontrollierten Rechtsanzug
- ▶ Mit umschaltbarem Ratschenkopf
- ▶ Direkte numerische Anzeige des gewünschten Drehmomentwertes
- ▶ Sichere Verriegelung des Drehgriffes mittels Druckknopf
- ▶ Extra feine Skaleneinteilung
- ▶ Ergonomisch optimal gestalteter 2K-Handgriff
- ▶ Servicefreundlich, da Reparatursätze erhältlich



03874L 109,90 EUR*

PROFI DREHMOMENTSCHLÜSSEL, 1/2", 60-340 NM

- ▶ Kalibrierter Drehmomentschlüssel mit Zertifikat und Seriennummer
- ▶ Genauigkeit von $\pm 4\%$
- ▶ Für den kontrollierten Rechtsanzug
- ▶ Mit umschaltbarem Ratschenkopf
- ▶ Direkte numerische Anzeige des gewünschten Drehmomentwertes
- ▶ Sichere Verriegelung des Drehgriffes mittels Druckknopf
- ▶ Extra feine Skaleneinteilung
- ▶ Ergonomisch optimal gestalteter 2K-Handgriff
- ▶ Servicefreundlich, da Reparatursätze erhältlich



03875L 143,90 EUR*

HIER GEHT'S
ZUM VIDEO



PROFI DREHMOMENTSCHLÜSSEL, 3/4", 110-550 NM

- ▶ Kalibrierter Drehmomentschlüssel mit Zertifikat und Seriennummer
- ▶ Genauigkeit von $\pm 4\%$
- ▶ Für den kontrollierten Rechtsanzug
- ▶ Mit umschaltbarem Ratschenkopf
- ▶ Direkte numerische Anzeige des gewünschten Drehmomentwertes
- ▶ Sichere Verriegelung des Drehgriffes mittels Druckknopf
- ▶ Extra feine Skaleneinteilung
- ▶ Ergonomisch optimal gestalteter 2K-Handgriff
- ▶ Servicefreundlich, da Reparatursätze erhältlich



03876L 523,90 EUR*

PROFI DREHMOMENTSCHLÜSSEL, 3/4", 150-750 NM

- ▶ Kalibrierter Drehmomentschlüssel mit Zertifikat und Seriennummer
- ▶ Genauigkeit von $\pm 4\%$
- ▶ Für den kontrollierten Rechtsanzug
- ▶ Mit umschaltbarem Ratschenkopf
- ▶ Direkte numerische Anzeige des gewünschten Drehmomentwertes
- ▶ Sichere Verriegelung des Drehgriffes mittels Druckknopf
- ▶ Extra feine Skaleneinteilung
- ▶ Ergonomisch optimal gestalteter 2K-Handgriff
- ▶ Servicefreundlich, da Reparatursätze erhältlich



03877L 599,90 EUR*

PROFI DREHMOMENTSCHLÜSSEL, 1", 200-1.000 NM

- ▶ Kalibrierter Drehmomentschlüssel mit Zertifikat und Seriennummer
- ▶ Genauigkeit von $\pm 4\%$
- ▶ Für den kontrollierten Rechtsanzug
- ▶ Mit umschaltbarem Ratschenkopf
- ▶ Direkte numerische Anzeige des gewünschten Drehmomentwertes
- ▶ Sichere Verriegelung des Drehgriffes mittels Druckknopf
- ▶ Extra feine Skaleneinteilung
- ▶ Ergonomisch optimal gestalteter 2K-Handgriff
- ▶ Servicefreundlich, da Reparatursätze erhältlich



03878L 699,00 EUR*

PROFI DREHMOMENTSCHLÜSSEL, FÜR EINSTECKVIERKANT, 40-200 NM

- ▶ Steckverbindung von Einsteck-Werkzeugen von 14 x 18 mm
- ▶ Kopf ist in Sekunden auswechselbar
- ▶ Kalibrierter Drehmomentschlüssel mit Kalibrierungszertifikat und Seriennummer
- ▶ Direkte numerische Anzeige des gewünschten Drehmomentwertes
- ▶ Sichere Verriegelung des Drehgriffes mittels Druckknopf
- ▶ Ergonomisch optimal gestalteter Handgriff
- ▶ Servicefreundlich, da Reparatur-Satz erhältlich ist
- ▶ Breites Programm an optional erhältlichen Einsteck-Werkzeugen



03870L 150,04 EUR*

T-GRIFF DREHMOMENTSCHLÜSSEL MIT BITS, 2-8 NM, 13-TEILIG

- ▶ Ideal zum Festziehen von kleinen Drehmomentangaben
- ▶ Einstellbereich: 2 - 8 Nm, in 0,1 Nm Schritten
- ▶ Gut lesbare Skala
- ▶ 1/4" Sechskant-Aufnahme
- ▶ Magnetische Aufnahme
- ▶ Mit handlichem Kunststoffgriff

Lieferumfang:

- ▶ T-Griff Drehmomentschlüssel, 2 - 8 Nm
- ▶ 12 Bits



03913L 82,90 EUR*

WERKSTATT DREHMOMENTSCHLÜSSEL, 1/2", 40-200 NM

- ▶ Kalibrierter Drehmomentschlüssel mit Zertifikat und Seriennummer
- ▶ Genauigkeit von $\pm 4\%$
- ▶ Für den kontrollierten Links- und Rechtsanzug
- ▶ Ratschenkopf mit Durchsteckvierkant (Pilzkopf)
- ▶ Gut sichtbare Drehmomentskala
- ▶ Extra feine Skaleneinteilung (+/- 1 Nm)
- ▶ Sichere Verriegelung des Drehgriffes
- ▶ Ergonomisch optimal gestalteter 2K- Handgriff
- ▶ Servicefreundlich, da Reparatur-Satz erhältlich



HIER GEHT'S
ZUM VIDEO



03884L 99,90 EUR*

WERKSTATT DREHMOMENTSCHLÜSSEL, 1/2", 60-340 NM

- ▶ Kalibrierter Drehmomentschlüssel mit Zertifikat und Seriennummer
- ▶ Genauigkeit von $\pm 4\%$
- ▶ Für den kontrollierten Links- und Rechtsanzug
- ▶ Ratschenkopf mit Durchsteckvierkant (Pilzkopf)
- ▶ Gut sichtbare Drehmomentskala
- ▶ Extra feine Skaleneinteilung (+/- 1 Nm)
- ▶ Sichere Verriegelung des Drehgriffes
- ▶ Ergonomisch optimal gestalteter 2K-Handgriff
- ▶ Servicefreundlich, da Reparatursätze erhältlich



03885L 129,90 EUR*

WERKSTATT DREHMOMENTSCHLÜSSEL MIT RADMUTTERNEINSÄTZEN, 1/2", 4-TEILIG

- ▶ Kalibrierter Drehmomentschlüssel mit Zertifikat und Seriennummer
- ▶ Genauigkeit von $\pm 4\%$
- ▶ Für den kontrollierten Rechts- und Linksanzug
- ▶ Ratschenkopf mit Durchsteckvierkant (Pilzkopf)
- ▶ Gut sichtbare Drehmomentskala

Inhalt:

- ▶ Werkstatt Drehmomentschlüssel 12,5 mm (1/2"), 40-200 Nm
- ▶ Radmutterneinsätze mit Größen 17 mm, 19 mm und 21 mm



03879L 109,90 EUR*

PROFI DREHMOMENTSCHLÜSSEL MIT EINSTECK-WERKZEUGEN, 40-200 NM, 9-TEILIG

- ▶ Kalibrierter Drehmomentschlüssel mit Kalibrierungszertifikat und Seriennummer
- ▶ Steckverbindung von Einsteck-Werkzeugen von 14 x 18 mm
- ▶ Direkte numerische Anzeige des gewünschten Drehmomentwertes

Inhalt:

- ▶ Profi Drehmomentschlüssel mit Einsteckvierkant, 14x18 mm, 40-200 Nm
- ▶ Einsteck-Umschaltknarre 12,5 mm (1/2")
- ▶ Einsteck-Ringschlüssel in den Größen 13, 15, 16, 17, 18, 19, 21 mm



03880L 319,60 EUR*

MOTOR-EINSTELLWERKZEUGSATZ, SEAT/ŠKODA/VW

beinhaltet die wichtigsten Werkzeuge für Reparaturarbeiten an 1.2 ltr. VAG Motoren mit 2- und 4-Ventiltechnik.

Passend für folgende Fahrzeuge:

- ▶ Seat Cordoba 02-08, Ibiza III 02-08, Ibiza IV 08-17, Toledo IV 12-19
- ▶ Škoda Fabia I 99-07, Fabia II 07-14, Rapid NH, Roomster 06-10
- ▶ VW Fox 05-11, Polo IV 01-09, Polo V 09-17



26354L 39,90 EUR*

MOTOR-EINSTELLWERKZEUGSATZ, AUDI/SEAT/ŠKODA/VW

beinhaltet die wichtigsten Werkzeuge für Reparaturarbeiten an 1.9 und 2.0 ltr. VAG TDI Motoren. Für Fahrzeuge mit ovalem Kurbelwellenrad.

Passend für folgende Fahrzeuge:

- ▶ Audi A4 00-08
- ▶ Seat Alhambra 95-10
- ▶ Škoda Superb 01-08
- ▶ VW Sharan 95-10



26356L 13,50 EUR*

MOTOR-EINSTELLWERKZEUGSATZ, AUDI/SEAT/ŠKODA/VW

beinhaltet die wichtigsten Werkzeuge für Reparaturarbeiten an 1.2 TSI und TFSI VAG Motoren mit Steuerkette.

Passend für folgende Fahrzeuge:

- ▶ Audi A1 10-15, A3 10-13
- ▶ Seat Altea/XL 10-, Ibiza IV 10-15, Leon 12-15, Toledo IV 12-15
- ▶ Škoda Fabia II 10-14, Octavia II 10-13, Rapid 12-15, Roomster 10-15, Yeti 09-15
- ▶ VW Beetle 11-19, Caddy III 10-15, Golf VI 09-16, Golf Plus 09-14, Jetta IV 10-17, Polo V 09-14, Touran 10-15



26360L 24,90 EUR*

MOTOR-EINSTELLWERKZEUGSATZ, AUDI/MITSUBISHI/SEAT/ŠKODA/VW

beinhaltet die wichtigsten Werkzeuge für Reparaturarbeiten an 1.2, 1.5, 1.6, 1.9 und 2.0 ltr. VAG TDI Motoren.

Passend für folgende Fahrzeuge:

- ▶ Audi A1, A3 (8P), A4 (B8), A5, A6, (C6, C7), TT (8J), Q3, Q5
- ▶ Seat Ibiza (6J), Leon III, Exeo, Toledo, Altea, Alhambra II
- ▶ Škoda Fabia II, Roomster, Praktik, Octavia II, Superb II, Yeti
- ▶ VW Amarok, Beetle II, Caddy II, Eos, Golf V/VI/Plus, Jetta V/VI, Passat B6/B7/CC, Polo V, Scirocco III, Sharan II, Touran II, Tiguan, T5



26357L 82,90 EUR*

MOTOR-EINSTELLWERKZEUGSATZ, AUDI/SEAT/ŠKODA/VW

beinhaltet die wichtigsten Werkzeuge für Reparaturarbeiten an 1.4 und 1.6 ltr. VAG FSI, TSI und TFSI Motoren.

Passend für folgende Fahrzeuge:

- ▶ Audi A1 14-18, A3 03-13
- ▶ Seat Alhambra 10-22, Altea 04-15, Cordoba 06-09, Ibiza III 02-08, Ibiza IV 08-15, Leon 07-12, Toledo III 04-09, Toledo IV 12-19
- ▶ Škoda Fabia II 07-14, Octavia II 04-13, Rapid 12-17, Roomster 06-15, Superb II 08-15, Yeti 09-17
- ▶ VW Beetle 11-19, Eos 06-15, Golf V 03-09, Golf VI 08-16, Jetta III 05-10, Jetta IV 10-18, Passat 05-14, CC 12-16, Polo IV 01-09, Polo V 09-17, Scirocco III 08-17, Sharan 10-22, Tiguan 07-18, Touran I 10-15



26352L 64,90 EUR*

MOTOR-EINSTELLWERKZEUGSATZ, AUDI/SEAT/ŠKODA/VW

beinhaltet die wichtigsten Werkzeuge für Reparaturarbeiten an 1.6 und 2.0 ltr. VAG TDI Common-Rail Motoren.

Passend für folgende Fahrzeuge:

- ▶ Audi A1 14-18, A3 12-20, A3 20-, A4 07-15, A4 15-, A5 07-16, A5 16-, A6 11-18, A6 18-, A7 18-, Q2 16-, Q3 11-18, Q3 18-, Q5 08-17, Q5 17-, TT 14-19
- ▶ Cupra Formentor 21-
- ▶ MAN TGE 16-
- ▶ Seat Alhambra 10-22, Arona 17-, Ateca 16-, Ibiza IV 08-17, Ibiza V 17-, Leon III 12-20, Leon IV 20-, Tarraco 18-, Toledo IV 12-19
- ▶ Škoda Fabia III 14-22, Kamiq 19-, Karoq 17-, Kodiaq 16-, Octavia III 12-20, Octavia IV 20-, Rapid 12-19, Scala 19-, Superb III 15-, Yeti 09-17
- ▶ VW Arteon 17-, Beetle 11-19, Caddy IV 03-20, Caddy V 20-, Golf VII 12-20, Golf VIII 19-, Jetta IV 10-18, CC 12-16, Passat VIII 14-19, Polo V 09-17, Scirocco 08-17, Sharan 10-22, Tiguan I 07-18, Tiguan II 16-, Touran II 15-, T-Cross 18-, T-Rock 17-, Crafter I 06-16, Crafter II 16-, Transporter T6 15-21, Transporter T7 21-



26365L 99,90 EUR*

MOTOR-EINSTELLWERKZEUGSATZ, AUDI/FORD/SEAT/ŠKODA/VW

beinhaltet die wichtigsten Werkzeuge zum Wechseln des Zahnriemens an 1.2, 1.4 und 1.9 ltr. VAG TDI Motoren. Für Fahrzeuge mit rundem Kurbelwellenrad.

Passend für folgende Fahrzeuge:

- ▶ Audi A2 99-05, A3 96-03, A4 94-01, A4 00-08, A6 97-05
- ▶ Ford Galaxy 195-10
- ▶ Seat Alhambra I 95-10, Arosa 97-04, Cordoba 02-08, Ibiza III 02-08, Ibiza IV 08-17, Leon 99-09, Toledo II 98-04
- ▶ Škoda Fabia I 99-07, Fabia II 07-14, Octavia I 96-00, Roomster 06-10, Superb I 01-08
- ▶ VW Bora I 98-05, Fox 05-11, Golf IV 98-06, Lupo 98-05, New Beetle 97-10, Passat IV 96-05, Polo III 94-01, Polo IV 01-09, Sharan I 95-10



26353L 13,50 EUR*

MOTOR-EINSTELLWERKZEUGSATZ, OPEL

zum Arretieren der Nocken- und Kurbelwelle an 3 Zylinder 1.0 ltr. Turbo SID1 Benzinmotoren.

Passend für folgenden Fahrzeuge:

- ▶ Opel Adam 12-19, Astra K 15-22, Corsa E 14-19

Motorcodes: B10XFL, B10XFT, B10XHL, D10XFL, D10XFT, F10XFL, F10XFT



26315L 49,90 EUR*

MOTOR-EINSTELLWERKZEUGSATZ, OPEL/VAUXHALL

beinhaltet die wichtigsten Werkzeuge für Reparaturarbeiten an 1.0, 1.2 und 1.4 ltr. Opel Motoren mit Doppelnockenwelle.

Passend für folgende Fahrzeuge:

- ▶ Nissan Pixo 09-13
- ▶ Opel Agila A 00-07, Astra G 98-09, Astra H 04-09, Combo C 01-11, Corsa B 93-00, Corsa C 00-06, Corsa D 06-14, Meriva A 03-10, Tigra B 04-10
- ▶ Suzuki Alto 09-15, Alto 14-, Celerio 14-, Splash 08-14, Wagon R 03-08



26350L 44,90 EUR*

MOTOR-EINSTELLWERKZEUGSATZ, OPEL/VAUXHALL

beinhaltet die wichtigsten Werkzeuge für Reparaturarbeiten an 1.0, 1.2 und 1.4 ltr. Opel Motoren mit Doppelnockenwelle.

Passend für folgende Fahrzeuge:

- ▶ Chevrolet Aveo 11-, Cruze 10-, Orlando 12-, Trax 12-
- ▶ Opel Adam 12-19, Ampera 11-15, Astra J 09-15, Cascada 13-18, Corsa D 06-14, Corsa E 14-, Insignia A 11-17, Meriva B 10-17, Mokka 12-, Zafira C 11-

Motorcodes:

- ▶ Chevrolet: LDC, LDD, LUJ, LWD
- ▶ Opel: A10XEP, A12XEL, A12XER, A14NEL, A14NET, A14XEL, A14XER, A14XFL, B12XEL, B14NEH, B14NEJ, B14NEL, B14NET, B14XEJ, B14XEL, B14XER, D12XEL, D14NEH, D14NEJ, D14NEL, D14NET, D14XEL, D14XER



26362L 129,90 EUR*

MOTOR-EINSTELLWERKZEUGSATZ, OPEL

zum Arretieren der Nocken- und Kurbelwelle an 1.0 ltr., 1.4 ltr. mit und ohne Turbo und 1.5 ltr. Turbo Motoren

Passend für folgende Fahrzeuge:

- ▶ Opel Astra K 15-22, Insignia B 17-, Karl 15-19 und Mokka A 12-20

Motorcodes: B10XE, B10XL, B14XE, B14XFL, B14XFT, B14XNT, B15SFL, B15SFT, D10XE, D14XFL, D14XFT, D15SFL, D15SFT



26316L 149,90 EUR*

MOTOR-EINSTELLWERKZEUGSATZ, OPEL

zum Arretieren der Nocken- und Kurbelwelle an 1.6 ltr. SIDI Motoren

Passend für folgende Fahrzeuge:

- ▶ Opel Astra J 09-15, Cascada 13-19, Insignia A 08-17, Insignia B 17-, Zafira C 11-19

Motorcodes: A16SHT, A16XHT, B16SHL, B16SHT, D16SHJ, D16SHL, D16SHT



26317L 129,90 EUR*

MOTOR-EINSTELLWERKZEUGSATZ, ALFA/FIAT/FORD/LANCIA

beinhaltet die wichtigsten Werkzeuge für Reparaturarbeiten an Alfa Romeo, Fiat, Ford und Lancia Motoren mit 1.2 und 1.4 ltr. 8-Ventil Benzinmotoren.

Passend für folgende Fahrzeuge:

- ▶ Alfa Romeo Mito 11-18
- ▶ Fiat New 500 07-, Doblo/Cargo 05-10, Fiorino 08-, Qubo 09-, Grande Punto 07-12, Idea 04-12, Linea 07-11, Panda 09-12 und Grande Punto 05-09, Punto Evo 09-11, Punto 12-18
- ▶ Ford Ka 09-16
- ▶ Lancia Ypsilon 06-17, Musa 05-12



26358L 74,90 EUR*

MOTOR-EINSTELLWERKZEUGSATZ, FIAT/IVECO

beinhaltet die wichtigsten Werkzeuge für Reparaturarbeiten an 2.3 und 2.8 ltr. Fiat und Iveco Motoren.

Passend für folgende Fahrzeuge:

- ▶ Fiat Ducato 01-06, Ducato 06-
- ▶ Iveco Daily III 99-06, Daily IV 06-11, Daily V 11-14, Daily VI 14-19



26359L 36,90 EUR*

MOTOR-EINSTELLWERKZEUGSATZ, ALFA/FIAT/OPEL/SAAB/VAUXHALL

beinhaltet die wichtigsten Werkzeuge für Reparaturarbeiten an 1.4, 1.6 und 1.8 ltr. Opel und Fiat Benzinmotoren.

Passend für folgende Fahrzeuge:

- ▶ Alfa Romeo 159 05-11
- ▶ Chevrolet Aveo I 08-15, Aveo II 11-20, Cruze 09-16, Orlando 10-18, Trax 13-
- ▶ Fiat Croma 05-10
- ▶ Opel Astra G 02-06, Astra H 04-12, Astra J 09-15, Corsa D 0-14, Corsa E 15-19, Insignia A 08-17, Meriva A 06-10, Mokka A 12-19, Signum 05-08, Vectra C 05-08, Zafira A 03-05, Zafira B 05-15, Zafira C 11-19
- ▶ Saab 9-5 10-12

Motorcodes:

- ▶ Alfa Romeo 939A4.000
- ▶ Chevrolet 2H0, LDE, LTD
- ▶ Fiat 939A4.000
- ▶ Opel A16LEL, A16LER, A16LES, A16LET, A16XER, A16XNT, A18XEL, A18XER, B16LER, B16LES, B16XER, B16XNT, B18XER, D16XER, Z16LEL, Z16LER, Z16LET, Z16XE1, Z16XEP, Z16XER, Z16XNT, Z18XER
- ▶ Saab A16LET



26363L 47,50 EUR*

DE- UND MONTAGESATZ RÜCKSTELLFEDER, MINI / PEUGEOT / CITROËN

Spezialwerkzeug für die Montage und Demontage der Rückstellfeder am Zwischenhebel bei Citroën, Mini, Peugeot Fahrzeugen mit variabler Ventilsteuerung. Motorcodes: Mini N12, N16, N18 PSA: EP3, EP3C, EP6, EP6C

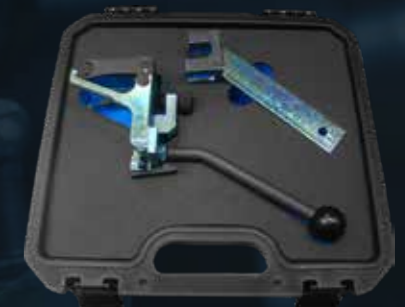

26302L 286,90 EUR*

DE- UND MONTAGESATZ RÜCKSTELLFEDER, BMW

für die Montage und Demontage der Zwischenhebel-Druckfedern bei BMW Fahrzeugen mit variabler Ventilsteuerung.

Geeignet für BMW Fahrzeuge mit den Motorcodes: N13, N20, N26, N52, N55



26195L 212,90 EUR*

GEGENHALTESCHLÜSSEL FÜR KURBELWELLE, OPEL

Zum Gegenhalten der Kurbelwellenriemenscheibe und zum Lösen der zentralen Befestigungsschraube.

Geeignet für Opel Adam, Astra J, Cascada, Corsa D, Insignia, Meriva B, Mokka, Zafira C mit 1.0 / 1.2 / 1.4 l ecoFlex Motoren.



10566L 183,90 EUR*

MONTAGWERKZEUG FÜR WELLENDICHTRINGE MIT IMPULS-GEWERRAD, VAG

zur fachgerechten und beschädigungsfreien Montage von Dichtflanschen mit Impuls-Gewerrad im Bereich der Kurbelwelle. Zu verwenden wie OE Nummer T50010.



26305L 264,90 EUR*

LEITUNGSVERBINDER-LÖSESATZ, UNIVERSAL, 22-TEILIG

zum Öffnen der Leitungskupplungen bei Klimaanlage, Kraftstoff-, Luft- und Ölleitungen mit Leitungsdurchmesser 5/16", 3/8", 1/2", 5/8", 3/4", 7/8". Universalsortiment - passend für alle gängigen Fahrzeuge.



61717L 49,90 EUR*

MONTAGE- UND DEMONTAGESATZ FÜR WELLENDICHTRINGE, 22-TEILIG

zum Wechseln von Wellendichtringen an Motor und Getriebe. Mit Druckscheiben in verschiedenen Größen, Einpresswerkzeug und Abzieher. Universell einsetzbar für Wellendichtringe mit den Ø von 21,5 mm bis 64 mm.



94878L 69,90 EUR*

EINSPRITZDÜSEN DE- UND MONTAGESATZ, BMW

zur Demontage und Montage von Benzin-Einspritzdüsen an Direkteinspritzmotoren. Geeignet für folgende Fahrzeuge: Alpina BMW

Motorcodes: N20, N53, N54, N55, N63



26196L 313,90 EUR*

SCHLAUCHKLEMMENZANGENSATZ, 3-TEILIG

z.B. für Brems-, Kraftstoff- und Kühlwasserleitungen, öl- und säurebeständig, mit Rasterschließung

- ▶ 150 mm für Ø bis 15 mm
- ▶ 180 mm für Ø bis 30 mm
- ▶ 250 mm für Ø bis 60 mm



61705L 9,90 EUR*

STETHOSKOP, ELEKTRONISCH

zum Aufspüren von mechanischen Schäden an Motor, Getriebe und Differential als auch Geräusche wie Knarren und Quietschen an der Karosserie

- ▶ Lautstärke stufenlos einstellbar
- ▶ Inkl. zwei 9V Batterien
- ▶ Mit flexiblem Schaft und hochempfindlichem Mikrofon
- ▶ Mit 6-Kanal Verteiler und 6 Sensoren
- ▶ Mit 4,8 m Anschlusskabel



S3531 239,90 EUR*

MOTORSTÜTZTRAVERSE, MAX. 250 KG

Die universelle Motorstütztraverse fängt den Motor sicher von unten ab, sobald die seitlichen Motorlager demontiert sind. Die übliche Motorbrücke wird nicht mehr benötigt. Bei Arbeiten an Zahnriemen, Wasserpumpe oder Nebenantrieb ist nun ein freier Zugang von oben möglich.

Abmessungen:

- ▶ Maximale Stützlast: 250kg
- ▶ Variable Länge von 374 mm bis 1.170 mm
- ▶ Teleskoparm: 230 mm ausziehbar
- ▶ Stützarme: 360° drehbar, 122 mm Langlöcher

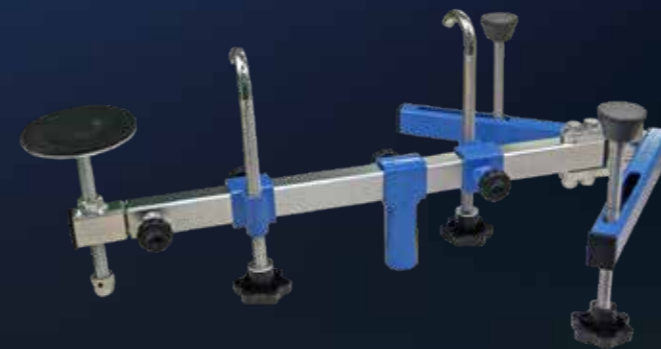

26597L 558,90 EUR*

ZÜNDKERZENSTECKERZANGE

mit starker Griffschutzisolation. Auch zum Abziehen von Einspritzleitungen geeignet

40901L 13,10 EUR*

DREHMOMENTVERVIELFÄLTIGER, 1", 3.200 NM, 5-TEILIG

zum Lösen festsitzender Radmutter bei LKW und Transportern. 25 mm (1") An- und Abtrieb mit Verlängerung, Kurbel sowie Einsätzen 32, 33 mm. Übertragbares Drehmoment: 3200 Nm



03966L 157,90 EUR*

REINIGUNGSBÜRSTE, STAHL, Ø 9 MM

zur schnellen Beseitigung von Rußpartikel-Rückständen im Glühkerzenschacht und Injektor Nadelchacht.

- ▶ Stahlbürste Ø 9 mm x 105 mm



03664L 8,10 EUR*

AUSBAUSATZ GLÜHKERZENELEKTRODE, 11-TEILIG

Zum schnellen Ausbau abgerissener Glühkerzenelektroden ohne Ausbau des Zylinderkopfes. Für alle gängigen Glühkerzengrößen

- Inhalt:
- ▶ 4-Führungshülsen, M8x1,0, M9x1,0, M10x1,0 und M10x1,25
 - ▶ 2 Spiralbohrer mit Verlängerung, Ø2,5 mm und Ø3,2 mm
 - ▶ 2 Gewindebohrer mit Verlängerung, M3x0,5 und M4x0,7
 - ▶ 2 Abzugstäbe, M3x0,5 und M4x0,7
 - ▶ 1 Lager



03719L 335,90 EUR*



CO2-LECKSUCHER, 5-TEILIG

für alle wassergekühlten Verbrennungsmotoren. Zum schnellen Überprüfen des Motorkühlsystems bei einem Zylinderkopfschaden. Die CO₂ Gase bewirken die Verfärbung der Prüfflüssigkeit.

- Geeignet für Benzin-, Diesel- und Gasfahrzeuge!
- Verwendung mit Adaptern aus 21000L, 21030L und 21040L möglich



21050L 145,00 EUR*

CO2 REAKTIONSFLÜSSIGKEIT, 300 ML

21051L 21,90 EUR*



MONTAGWERKZEUG SCHLAUSCHELLEN, VAG

Geeignet zum Entriegeln von vorgespannten Federbandschellen beim Einbau von Kühlmittelschläuchen an vielen Fahrzeugen der VAG Gruppe. Verschiedene Aufnahmepunkte am Werkzeug garantieren den Einsatz auch in beengten Bauräumen. Zu verwenden wie OE Nummer VAS 531 001.



94812L 21,90 EUR*

ÖLFILTERSCHLÜSSEL, 60-80 MM

universell einsetzbar, kann mittels Schraubenschlüssel (SW 21) wie auch mit einer 1/2" Ratsche verwendet werden. Durch die stabile Selbstspannmontage und den gezahnten Backen wird ein optimaler Halt und Kraftschluss gegeben. Rechts- und Linksbetrieb, daher zum Lösen und Anziehen geeignet.



08411L 65,90 EUR*

FASSPUMPE

- Für Öl, Frostschutz etc. (nicht für Kraftstoffe)
- Passend bei Fässern bis 200 Liter mit Gewindeaufnahme 2" NPT
- Pro Hub ca. 150 ml
- Teleskop Rohr ausziehbar von 450 bis 860 mm



24016L 59,40 EUR*

KÜHLERABDRÜCKADAPTER, UNIVERSAL, 4-TEILIG

universal, zum Abdrücken des Kühlsystems. Für die schnelle Lokalisierung von Undichtigkeiten im Kühlkreislauf.

- Eloxiertes Aluminium
- Kühlerabdrücker für Innendurchmesser 30 - 35 mm
- Zusätzliche Gummiringe können den Durchmesser auf bis zu 50 mm erweitern
- Inklusive Gummiringen mit Durchmessern 35-40 mm, 40-45 mm und 45-50 mm



21053L 61,20 EUR*

ÖLDIENSTSCHLÜSSELSATZ, UNIVERSAL, 12-TEILIG

Universell einsetzbar im PKW Bereich, 10 mm (3/8") Antrieb



03015L 33,60 EUR*

UMFÜLLPUMPE, 500 CCM

Metallausführung, inklusive 2 Schläuchen zum Ansaugen und Ablaufen, 500 cm³. Das Kugelventil trennt den Saug- und Druckhub klar. Verwendbar für:

- Benzin, Diesel, Heizöl
- Kühlmittel, Waschbenzin
- Bremsflüssigkeit und Öle
- Schlauchdurchmesser innen: 9 mm / außen: 12 mm
- Schläuche jeweils 1150 mm lang

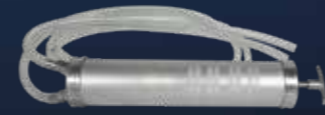

24025L 28,30 EUR*

ÖLPUMPE, 200 CCM

Ideal zum Umfüllen, Absaugen oder Dosieren für Getriebe, Servolenkung, Hydraulik, Motor etc.

- 200 cm³ (0,2 l) je Hub
- Schlauchlänge ca. 300 mm, 8 mm Durchmesser
- Metallausführung



24015L 22,20 EUR*

ÖLFILTERSCHLÜSSEL SORTIMENT, 23-TEILIG

aus Leichtmetall, mit 12,5 mm (1/2") Antrieb und 27 mm Außensechskant, inkl. Löseschlüssel.

- 1 Umschaltknarre 12,5 mm (1/2")
- 1 Ringschlüssel 27 mm
- 21 Ölfilterkappen in folgenden Größen: 65 mm x 14-kt. 67 mm x 14-kt. 73 mm x 14-kt. 73 mm x 15-kt. 74 mm x 8-kt. 74 mm x 14-kt. (Tiefe 20 mm) 74 mm x 14-kt. (Tiefe 27,5 mm) 74 mm x 15-kt. (Tiefe 20 mm) 74 mm x 15-kt. (Tiefe 27,5 mm) 75 mm x 12-kt. 75 mm x 15-kt. 76 mm x 12-kt. 79 mm x 15-kt. 80 mm x 15-kt. 84 mm x 18-kt. 89 mm x 15-kt. 90 mm x 15-kt. 91 mm x 15-kt. 92 mm x 15-kt. 95 mm x 15-kt. 101 mm x 15-kt.



08450L 143,90 EUR*

ABSAUGPUMPE ELEKTRISCH

Zum Absaugen von Diesel-, Heiz- oder Motoren-Öl.

- Betrieb über die 12V Autobatterie durch Krokodilklappen
- Förderleistung Motoröl: 0,2 l/Min.
- Förderleistung Diesel-/Heizöl: ca. 70 l/h
- Absaugung durch das Führungsrohr des Ölmesstabschachtes per Ölabsaugsonde durchgehend mit 6 mm Durchmesser

Die Pumpe ist nicht geeignet zum Abpumpen von Wasser, Getriebeöl und leicht entzündlichen Flüssigkeiten.



08485L 41,90 EUR*

KETTENROHRABSCHNEIDER, EDELSTAHL, 35-85 MM

für Edelstahlrohre 35 - 85 mm, leichteres Arbeiten durch automatische Spannvorrichtung.



10540L 111,90 EUR*

ÖLFILTERSCHLÜSSEL SORTIMENT, 9-TEILIG

- Gr. 36 mm, 6-kant
- Gr. 66/67 mm, 14-kant
- Gr. 74 mm, 14-kant
- Gr. 106 mm, 15-kant
- Gr. 107 mm, 15-kant
- Gr. 108 mm, 15-kant
- Gr. 108 mm, 18 Rillen
- Gr. 135 mm, 18-kant



08465L 104,90 EUR*

ABSAUGPUMPE, 9,5 L

für Hand- oder Druckluftbetrieb mit 9,5 l Behälter, ideal für Bremsenentlüftung und Ölabsaugung, geeignet für den täglichen Werkstatteinsatz



24035L 223,90 EUR*

TURBOSYSTEM-ABDRÜCKERSATZ, 13-TEILIG

zur schnellen Diagnose am Ladeluftsystem. Fachgerechte, zeitsparende Fehlersuche z.B. bei undichtem Ladeluftkühler oder nicht sichtbaren Rissen in den Ladeluftschläuchen. Eignet sich durch die mehrstufig abgesetzten Adapter für alle gängigen Schläuche des Ladeluftsystems. Jeweils 6 Adapter mit Gegenstopfen für die Größen:

- 31 / 38 mm
- 46 / 51 mm
- 55 / 60 mm
- 65 / 70 mm
- 75 / 80 mm
- 85 / 90 mm

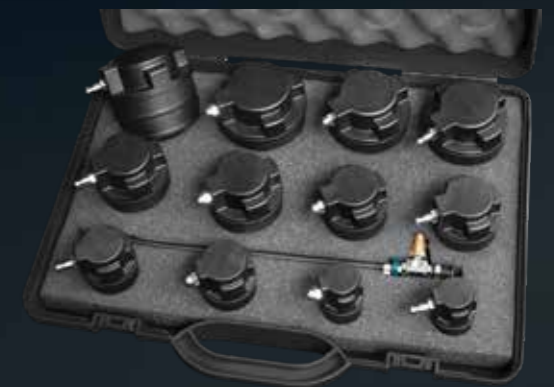

26200L 240,90 EUR*

KLIMAAANLAGEN- ENTRIEGELUNGSWERKZEUG, VAG, 2-TEILIG

- ▶ Zum Lösen der Schnellkupplungen an Klimaanlageleitungen
- ▶ Passend für VW, Audi, Škoda, Seat
- ▶ Geschlossenes Maß: 16 / 18 mm
- ▶ Zu Verwenden wie OEM T40149



61800L 41,90 EUR*

TRENNGABEL, 18 MM GABELÖFFNUNG

zum Lösen von Spurstangenköpfen, Traggelenken oder Lenkstockhebeln.



10101L 32,90 EUR*

QUERLENKER HEBELWERKZEUG

Erleichtert das Herausziehen von Querlenkern aus dem Radlagergehäuse. Auch bei der Montage von unter Vorspannung stehenden Querlenkern sehr hilfreich. Mit Hilfe von, an Ketten befestigten, stabilen Metallhaken wird das Hebelwerkzeug am Fahrzeugunterboden und am Querlenker befestigt. Durch das Drehen der Spindel wird eine Zugkraft auf den Querlenker ausgeübt.



10048L 173,90 EUR*

KUGELGELENKABZIEHER, MERCEDES-BENZ

Zum Auspressen des Traggelenkkonus aus dem Achsschenkel für Mercedes-Benz Sprinter, VW LT

Aufnahme 360 x 360 mm



302403L 303,00 EUR*

ZUG- / DRUCKHÜSENSATZ, 32-TEILIG

Zum Aus- und Einziehen von Gummibuchsen, Kugellagern, Dichtringen, etc. an PKW und NFZ.

- ▶ Vier Spindeln in 350 mm Länge: M10, M12, M14 und M16
- ▶ Acht Druckmutter mit Lager: M10, M12, M14, M16
- ▶ 20 Druckstücke mit unterschiedlichen Abmessungen, geschlitzt zur Sichtkontrolle



10043L 340,90 EUR*

STEMMHEBELSATZ, 4-TEILIG

Stemmhebel für alle Anwendungen im LKW- und Landmaschinen Bereich. Mit Kunststoff-Softgriff, durchgehende Klinge und Schlagkappe. Ideal für Traggelenke, Lager sowie Trennarbeiten. Hochfeste Ausführung.

- ▶ 900 mm gerade
- ▶ 900 mm 45° abgewinkelt
- ▶ 600 mm 75° abgewinkelt
- ▶ 600 mm 90° abgewinkelt



10104L 179,90 EUR*

TRAGGELENKWERKZEUG, 6-TEILIG

Zum Aus- und Einbau des äußeren Traggelenkes ohne Achsschenkel demontage für Mercedes-Benz E- / S- / SL-Klasse (W220 / W211 / W230).

- ▶ 2 Druckstücke
- ▶ 47 mm Innendurchmesser, 57 mm Außendurchmesser
- ▶ 23 mm Innendurchmesser, 33 mm Außendurchmesser
- ▶ 2 Presshülsen
- ▶ 39 mm Innendurchmesser
- ▶ 53 mm Innendurchmesser
- ▶ Mit 185 mm Druckspindel
- ▶ 24 mm Sechskant Antrieb



10009L 273,90 EUR*

LAGER- UND DICHRINGMONTAGESATZ

Zum bündigen und zentrierten Einschlagen von Lagerringen und Schrägrollenlagern. Der Satz beinhaltet einen Ausschlagdorn und Druckscheiben mit 40 - 44 - 50 - 59 - 63 - 65 - 72 - 76 - 81 mm Außendurchmesser.



10140L 87,90 EUR*

KOMPAKTLAGER WERKZEUGSATZ, VAG, 16-TEILIG

Inklusive Spindel und Drucklager, zum beschädigungsfreien Ein- und Ausbau der Lager- / Nabeneinheiten mit 72 mm Durchmesser z. B. bei folgenden Fahrzeugen:

- ▶ VW: Polo 9N / 6R, Fox 5Z, usw.
- ▶ Seat: Ibiza 6L / 6J, Toledo, usw.
- ▶ Audi: A1 8X, A2 8Z, usw.
- ▶ Škoda: Fabia 6Y / 5J, Roomster 5J, usw.



301050L 428,90 EUR*

MONTAGESCHEIBENSATZ, 52-TEILIG

geeignet für die Montage von Lagerschalen, Dichtringen und Gummis. Besonders hilfreich bei Verwendung mit Hydraulikpressen. Beinhaltet Druckscheiben in den Maßen 18 bis 65 mm (in 1 mm Schritten) und 74 mm, sowie ein 220 mm x Ø 12 mm Metall-Griffstück zur Montage mit Hammer. Alle Scheiben ab 34 mm haben einen Innendurchmesser von 21 mm.



10341L 269,90 EUR*

ACHSMANSCHETTEN ZANGE, 3/8", 8-TEILIG

- ▶ Zur Montage von Edelstahlspannbändern mit vorgeschriebenem Drehmoment
- ▶ Gerade Spannbacken zum Spannen und parallelem Drücken der Ohrschellen
- ▶ 90° abgewinkelte Spannbacken zum seitlichen Spannen und parallelem Drücken der Ohrschellen
- ▶ Optimal für beengte Platzverhältnisse
- ▶ Mit 3/8" Antrieb für Drehmomentschlüssel

Inhalt:

- ▶ Achsmanschettenzange
- ▶ 2x gerade Backen
- ▶ 2x 90° abgewinkelte Backen
- ▶ 2x Befestigungsschraube
- ▶ Innensechskantschlüssel



61782L 138,90 EUR*

SPUREINSTELLSCHLÜSSEL, MERCEDES-BENZ

Für eine vereinfachte Spureneinstellung an der Hinterachse.

- ▶ Inkl. zwei auswechselbaren Vielzahn Bits, Größen M10 und M12
- ▶ Schwer erreichbare Einstellschrauben können damit problemlos gelöst werden
- ▶ Für Mercedes-Benz C-Klasse (C 203) und S-Klasse, sowie für ältere Modelle mit Unterbodenverkleidung und Fahrzeugen mit Füllstandsfühlern



302353L 33,00 EUR*

STOSSDÄMPFER WERKZEUGSATZ, 18-TEILIG

Zum fachgerechten Lösen und Festziehen der Stoßdämpfermutter am Federbein Domlager. Passend für alle gängigen Fahrzeuge.

- ▶ Offene Umschaltknarre mit 21 mm Zwölfkant Aufnahme
- ▶ 7 offene Sechskant- Einsätze 16 - 17 - 18 - 19 - 21 - 22 - 24 mm
- ▶ 10 Gegenhalter- Einsätze mit 12,5 mm (1/2") Aufnahme, 122 mm lang:
- ▶ Innensechskant 6 - 7 - 8 mm
- ▶ T-Profil T50
- ▶ Ovale Spezial- Einsätze 5x8 - 6x8 - 7,1x9,6 mm
- ▶ Außensechskant 7 - 8 - 9 mm



10365L 208,90 EUR*

FEDERSPANNERSATZ, 3-TEILIG

universal, ermöglicht hundertprozentige Federabdeckung und somit größte Sicherheit.

- ▶ Spannungsbereich bis 240 mm



10250L 109,90 EUR*

TELESKOP-FEDERSPANNER, 80-119 MM

für Mercedes-Benz Fahrzeuge der Baureihen: 116 - 123 - 124 - 126 - 129 - 140 - 170 - 201 - 202 - 208 - 210.

Die kurze Bauform des Innenspanners ermöglicht schnelles Arbeiten auch unter beengten Bedingungen. Der Teleskopkörper lässt sich stufenlos auf die jeweilige Federlänge einstellen.

Mit zwei Paar Spannschuhen für Federdurchmesser 80 - 119 mm und 89 - 141 mm.



10210L 483,90 EUR*

TELESKOP-FEDERSPANNER, VAG, 9-TEILIG

Technische Daten:

- ▶ Federteller mit Durchmesser von 75-140 mm
- ▶ Spannweite von 95-220 mm / Spannkraft max. 1.600 kg

Vorteile:

- ▶ Zusätzliche Sicherung gegen Herausdrehen der Federteller
- ▶ Für Zugangsbohrungen, min. 30 mm Durchmesser
- ▶ Überlastungsschutz mittels Torsionsstab
- ▶ Kein Anstoßen der Spindel an der Karosserie
- ▶ Ausbau der Feder ohne Zerlegen der Achse



10212L 348,90 EUR*

SPREIZWERKZEUG, 7-TEILIG

mit 2 wechselbaren Spreiz-Einsätzen (5 u. 8 mm Tiefe) für unterschiedliche Spreizwinkel und Führungsbolzen (8, 10 u. 12 mm) z.B. für die Stoßdämpferaufnahme am Radlagergehäuse beim Dämpferwechsel, Kugelgelenkaufnahme am Quer-/ Dreieckslenker bei Demontage des Federbeines u.a.



10305L 74,90 EUR*

STURZLIBELLE

- ▶ Ermöglicht den Federbeinwechsel ohne anschließende Sturzvermessung und spart daher enorm Zeit
- ▶ Die Libelle wird mit der magnetischen Seite an Bremsscheibe oder Radnabe befestigt und der Messwert abgelesen
- ▶ Nach der Reparatur erfolgt die Sturzeinstellung auf den vorherigen Messwert



10240L 81,90 EUR*

DREHSTIFT FÜR RADMUTTERNSCHLÜSSEL 600 MM LANG

für Radmutternschlüssel

- ▶ Durchmesser 22 mm
- ▶ Länge 600 mm
- ▶ aus hochwertigem Chrom- Vanadium



02242L 22,60 EUR*

RADMUTTERNSCHLÜSSEL

Chrom-Vanadium, mattverchromt, angelehnt an DIN 3119, extrem stabile Ausführung, mit 22 mm Drehstift (Länge 600 mm), in praktischer Stofftasche



BESCHREIBUNG	ARTIKEL	PREIS
24 x 32 mm	02245L	46,00 EUR*
27 x 32 mm	02247L	46,90 EUR*
30 x 32 mm	02251L	46,90 EUR*

RADMUTTERNSCHLÜSSEL, AUSZIEHBAR, 17 - 19 MM

Umsteckbar, ausziehbar von 370 auf 530 mm.



02105SB 14,20 EUR*

RADMUTTERNSCHLÜSSEL

angelehnt an DIN 3119

- ▶ extrem stabile Ausführung aus hochwertigem Chrom-Vanadium
- ▶ mattverchromt



BESCHREIBUNG	ARTIKEL	PREIS
24 x 32 mm	02220L	23,50 EUR*
27 x 32 mm	02222L	24,40 EUR*
30 x 32 mm	02226L	24,40 EUR*

RADKREUZSCHLÜSSEL, 1/2", 17-19-21 MM

- ▶ Mit verstärkter Mittelplatte
- ▶ Schenkellänge 170 mm.



02100L 18,50 EUR*

RADKREUZSCHLÜSSEL, 3/4", 24-27-32 MM, LKW

- ▶ Mit verstärkter Mittelplatte
- ▶ Schenkellänge 350 mm



02450L 43,90 EUR*

RADMUTTERNEINSÄTZE, 1/2", 17, 19, 21 MM, 3-TEILIG

- ▶ voll kunststoffgekapselt
 - ▶ extra dünnwandig
 - ▶ optimale Kraftübertragung
- 17 mm, 19 mm, 21 mm



07870L 24,90 EUR*

RADMUTTERNEINSÄTZE, 1/2", 15, 17, 19, 21, 22 MM, 5-TEILIG

- ▶ voll kunststoffgekapselt
 - ▶ extra dünnwandig
 - ▶ optimale Kraftübertragung
- 15, 17, 19, 21, 22 mm



07865L 43,90 EUR*

RADMUTTERNEINSATZ, 1/2", 17 MM, TIEF

speziell für Mercedes-Benz, schlagfest sternförmig mit Schutzkappe, um ein Verkratzen der Aluminium-Räder zu verhindern



07887L 16,50 EUR*

RADMUTTERNEINSATZ, 1/2", 21 MM, TIEF

- Geeignet z.B. für Hyundai und Kia
- ▶ Schlagfest
 - ▶ Sternprofil
 - ▶ Voll kunststoffgekapselt
 - ▶ Optimale Kraftübertragung
 - ▶ Schützt vor Kratzern an Felgen



07888SB 12,90 EUR*

RADMUTTERNEINSATZ, 1/2", 15 MM

- ▶ Voll kunststoffgekapselt
- ▶ Extra dünnwandig
- ▶ Schlagfest
- ▶ Optimale Kraftübertragung
- ▶ Felgen und Schrauben werden nicht mehr verkratzt
- ▶ Aus hochfestem Chrom-Molybdän



07878L 11,90 EUR*

RADMUTTERNEINSATZ, 1/2", 22 MM

- ▶ Schlagfest
- ▶ Voll kunststoffgekapselt
- ▶ Extra dünnwandig
- ▶ Optimale Kraftübertragung
- ▶ Felgen und Schrauben werden nicht mehr verkratzt
- ▶ Aus hochfestem Chrom-Molybdän



07879L 12,90 EUR*

STECKSCHLÜSSELEINSÄTZE FÜR RADSCHRAUBEN, 1/2", 17-19-21 MM, 4-TEILIG

- Zum Lösen von schwer beschädigten Radschrauben und Muttern.
- ▶ 150 mm lange Einsätze 17 - 19 - 21 mm und Ausschlagbolzen



07890L 93,90 EUR*

RADMUTTERNEINSÄTZE, 1/2", 17, 19, 21 MM, 3-TEILIG, LANG

- Sonderlänge, besonders geeignet für Tiefbettfelgen.
- ▶ Voll kunststoffgekapselt
 - ▶ Extra dünnwandig
 - ▶ Optimale Kraftübertragung
 - ▶ Schlagfest
- 17 mm, 19 mm, 21 mm



07880L 79,90 EUR*

FELGENSCHLOSS-DEMONTAGESATZ, 10-TEILIG

- Ermöglicht schnelles und problemloses Lösen von Felgenschlössern. Die konisch zulaufenden Hülsen werden auf die Sicherung aufgeschlagen.
- ▶ 8 Hülsen von 16,8 - 25,8 mm



02380L 65,90 EUR*

FELGENSCHLOSS DEMONTAGESATZ, VW, 20-TEILIG

- Ersatzschlüssel für original Felgenschlösser, ermöglicht ein beschädigungsfreies Lösen und Anziehen des originalen Felgenschlosses. Geeignet für Fahrzeuge ab Baujahr 2012.



02383L 191,90 EUR*

FELGENSCHLOSS DEMONTAGESATZ, MERCEDES-BENZ, 30-TEILIG

- Ersatzschlüssel für original Felgenschlösser, ermöglicht ein beschädigungsfreies Lösen und Anziehen des originalen Felgenschlosses. Geeignet für Fahrzeuge ab Baujahr 2012.



02385L 262,90 EUR*

FELGENSCHLOSS DEMONTAGESATZ, BMW, 21-TEILIG

- Ersatzschlüssel für original Felgenschlösser, ermöglicht ein beschädigungsfreies Lösen und Anziehen des originalen Felgenschlosses. Geeignet für Fahrzeuge ab Baujahr 2012.



02381L 134,90 EUR*

FELGENSCHLOSS DEMONTAGESATZ, BMW, 20-TEILIG

- Ersatzschlüssel für original Felgenschlösser, ermöglicht ein beschädigungsfreies Lösen und Anziehen des originalen Felgenschlosses. Geeignet für Fahrzeuge ab Baujahr 2012.



02384L 208,90 EUR*

RADMUTTERNKAPPEN LÖSEWERKZEUG, 22 MM

- zum leichten Entfernen von Radmutter-Kappen ohne Beschädigung der Felge.



02305SB 18,90 EUR*

GEWINDESCHNEIDSATZ FÜR RADSCHRAUBEN UND -BOLZEN, 12-TEILIG

- Zum Reinigen und Nachschneiden von Radschrauben Gewindelöchern und Stehbolzen an der Radnabe.
- ▶ M12 x 1,25 mm
 - ▶ M12 x 1,50 mm
 - ▶ M14 x 1,50 mm



02370L 134,90 EUR*

STEBBOLZEN-GEWINDEREPARATURSATZ, 6-TEILIG

- zum Nachschneiden oder Reinigen von Stehbolzen oder Schrauben. Die Schneidklauen können getrennt werden, so dass das Werkzeug auf ein unbeschädigtes Gewindeteil aufgesetzt werden kann.



02371L 43,90 EUR*

DRUCKLUFT-REIFENFÜLLER, 0-10 BAR

- ▶ Geeichte Ausführung nach Richtlinie 86/217/EWG
- ▶ Messuhrummantelt
- ▶ Mit flexiblem Schlauch 400 mm
- ▶ Mess-/Füllbereich 0 - 10 bar



25032L 61,90 EUR*

DRUCKLUFT-REIFENFÜLLER, 0-10 BAR

Europäisches Fabrikat, geeichte Ausführung nach Richtlinie 86/217/EWG.

- ▶ Mess-/Füllbereich 0 - 10 bar
- ▶ Messuhrummantelt
- ▶ Länge des Füllschlauchs ca. 530 mm
- ▶ Skala-Durchmesser 56 mm (sichtbar)



25034L 89,90 EUR*

REIFENDIENST WERKZEUGSATZ, 14-TEILIG

Für TPMS geeignet, zur Montage und Demontage von Reifendruck-Kontrollsystemen. Beinhaltet:

- ▶ Drehmomentschlüssel 6,3 mm (1/4") 2-10 Nm, Teilung 0,5 Nm, Feinskala 0,1 Nm zur Befestigung des Metallventils an der Felge
- ▶ Drehmomentschraubendreher 1,4 Nm mit 4 mm Sechskantaufnahme zur Bestigung des RDC-Sensors am Ventil
- ▶ Ventildichtungs-Werkzeug zur beschädigungsfreien Montage und Demontage von Gummidichtungen bei TPMS Ventilen
- ▶ Drehmomentbegrenzter Ventileindreher 0,25 Nm
- ▶ Drehmomentbegrenzter Ventileindreher 0,45 Nm
- ▶ Splintentreiber zum Gegenhalten
- ▶ Steckschlüsseinsatz lang 11 mm
- ▶ Steckschlüsseinsatz lang 12 mm
- ▶ Schraubendreheinsätze T10, T15, T20
- ▶ Schraubendrehibit T10, T15, T20



02129L 219,90 EUR*

PINSEL

mit Rundkopf zum Auftragen von Montagecremes und Montagepasten.



02135L 24,90 EUR*

AUSWUCHTGEWICHTZANGE, 245 MM

zum Lösen von Bleigewichten an Felgen. Verchromt, Griffe isoliert



41440L 24,90 EUR*

MONTAGEPASTE, 3 KG

für eine schnelle, schonende und leichte Montage und Demontage aller gängigen Rad-/Reifenkombinationen inklusive Run-Flat und PAX-Reifen.



02130L 17,10 EUR*

MONTAGEPASTE, 5 KG

für eine schnelle, schonende und leichte Montage und Demontage aller gängigen Rad-/Reifenkombinationen inklusive Run-Flat und PAX-Reifen.

- ▶ Chemisch neutral gegenüber Gummi und Metall
- ▶ Die hohe Gleitwirkung bei Montage und Demontage reduziert Montageverletzungen
- ▶ Fördert den Kraftschluss zwischen Felge und Reifen
- ▶ Biologisch abbaubar
- ▶ Verhindert Kontaktallergien bei Monteuren
- ▶ Frostschutzsicher, Verarbeitungstemperatur von -15°C bis +50°C
- ▶ Sehr ergiebig
- ▶ Schleuderfest
- ▶ Farbe Weiß



02132L 15,90 EUR*

KUNSTSTOFF-SCHABER

Profi-Ausführung

- ▶ Nahezu unzerbrechlich
- ▶ Lösemittelbeständig
- ▶ Mittels Feile nachschleifbar
- ▶ Oberflächen werden nicht beschädigt



94850L 9,90 EUR*

REIFENWULSTKLEMME

- ▶ Zur Erleichterung der Reifenmontage /-demontage
- ▶ Drückt den oberen Reifenwulst ins Tiefbett
- ▶ Ideal für die Montage von Notlauf-Reifen (Run-Flat) und Niederquerschnitt-Reifen
- ▶ Einsetzbar bei allen Reifenmontagemaschinen
- ▶ Felgenschonend
- ▶ Aus robustem Kunststoff gefertigt



02180L 26,90 EUR*

BREMSSCHEIBEN-MESSSCHIEBER, 60 MM

speziell für die Messung der Bremsscheibendicke.

- ▶ Messbereich: 0 - 60 mm
- ▶ Nonius: 0,1 mm
- ▶ Länge Außenmessschenkel: 50 mm
- ▶ Inox, gehärtete Ausführung



72345L 49,90 EUR*

PUMPSPRÜHFLASCHE 360°, 1 L

- ▶ Geeignet für acetonfreie Bremsenreiniger, Kraftstoffe und handelsübliche Reinigungsmittel
- ▶ Mit verstellbarer Sprühdüse



07384L 16,90 EUR*

RADIERSCHEIBE, 90 MM

zum Einspannen in die Bohrmaschine.

- ▶ Ideal zur rückstandslosen Entfernung von alten Kleberesten
- ▶ 6 mm Adapter mit Gewindeaufnahme 5/16" x 24
- ▶ Umfang der Scheibe: 90 x 15 mm
- ▶ Drehzahl: max. 4000 U/min



94857L 12,90 EUR*

REIFENMONTIEREISEN, 380 MM

- ▶ Mit auswechselbarem Schutz
- ▶ Zum beschädigungsfreien Montieren von Reifen auf Alufelgen
- ▶ Die austauschbare Kunststoffauflage wird mittels 3 Schrauben am Stahlkern festgehalten



02158L 24,90 EUR*

REIFENMONTIEREISEN, 390 MM

Die Länge von 390 mm kombiniert mit dem ergonomischen Griff ermöglicht gerade in der Hauptsaison ein ermüdungsfreies Arbeiten.



02156L 18,90 EUR*

REIFENMONTIEREISEN, 1.000 MM

- ▶ Speziell geformt
- ▶ Schwere Ausführung für Nutzfahrzeuge, Land- und Baumaschinen
- ▶ Chrom-Vanadium
- ▶ 1.000 mm lang

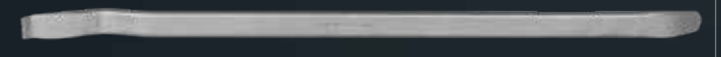

02163L 50,90 EUR*

ALUMINIUM RADNABENSCHLEIFER RACING EXPERIENCE

Reinigung von Radnaben und anderen ebenen Flächen. Entfernt die Korrosion an den Auflageflächen zwischen Radnabe und Felge.

- ▶ Hochfestes Aluminium mit Stahlkern
- ▶ MADE IN GERMANY
- ▶ Extrem hohe Schlagfestigkeit
- ▶ Extrem hohe Abrieb- und Verschleißfestigkeit
- ▶ Maximale Drehzahl 4000 U/min
- ▶ Reinigungsscheibe mit Klettband



302230L 89,90 EUR*

RADNABENSCHLEIFER- ERSATZREINIGUNGSSCHEIBEN, 2 STÜCK

für Radnabenschleifer 302230L. Die Korrosion zwischen Felge und Nabe wird entfernt und Drehmomentwerte können nicht mehr verfälscht werden.

- ▶ Innendurchmesser 90 mm
- ▶ Außendurchmesser 150 mm

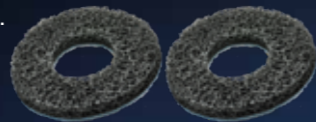

Auch geeignet für die neuesten Radnaben mit größerem Innendurchmesser z.B. bei BMW 1er (E81, E82, E87, E88, F20, F21).

302230L-1 32,90 EUR*

KLETTAUFKLEBER

für Ersatzreinigungsscheibe des Radnabenschleifers 302230L.



302230L-2 5,60 EUR*

RADNABENSCHLEIFERSATZ, 10-TEILIG

geeignet für Radnaben mit Stehbolzen.

Inhalt:

- ▶ 1 Grundkörper aus Kunststoff, mit Sechskant
- ▶ 8 Schleifscheiben, je 40 mm Durchmesser
- ▶ 1 Adapter 12,5 mm (1/2")



10359L 41,90 EUR*

BOLZENREINIGER-SATZ, PKW, 8-TEILIG

Für eine einfache und schnelle Reinigung von Schrauben, Stehbolzen oder Radbolzen

Der Satz beinhaltet folgende Bürstenaufsätze je 1x:

- ▶ Bürstenaufsatz 12 mm (7/16")
- ▶ Bürstenaufsatz 13 mm (1/2")
- ▶ Bürstenaufsatz 14 mm (9/16")
- ▶ Bürstenaufsatz 16 mm (5/8")
- ▶ Bürstenaufsatz 18 mm (45/64")
- ▶ Bürstenaufsatz 22 mm (55/64")
- ▶ Schnellwechsel-Bürstenadapter 1/2"
- ▶ Adapter 1/2" auf 1/4" zur Verwendung mit Akkuschrauber



10358L 57,90 EUR*

BOLZENREINIGER-SATZ, 1/4", LKW, 4-TEILIG

Für eine einfache und schnelle Reinigung von Schrauben, Stehbolzen oder Radbolzen.

Der Satz beinhaltet folgende Bürstenaufsätze (je 1x):

- ▶ Bürstenaufsatz 20 mm, 37 mm tief
- ▶ Bürstenaufsatz 22 mm, 60 mm tief
- ▶ Bürstenaufsatz 24 mm, 37 mm tief
- ▶ Bürstenaufsatz 30 mm, 60 mm tief

Bürstenaufsätze auch einzeln erhältlich!



10354L 162,90 EUR*

BREMSSATTELBÜRSTE, STAHLDRAHT

aus Stahldraht, mit Aufhängeloch und ergonomisch geformtem Heft.



09321L 5,90 EUR*

BREMSSATTELBÜRSTE, MESSINGDRAHT

aus Messing, mit Aufhängeloch und ergonomisch geformtem Heft.



09322L 9,90 EUR*

BREMSEN-ENTLÜFTERGERÄT, 5 L

zum Entlüften von Brems- und Kupplungssystemen, mit 5 l Behälter und Auffangflasche für Bremsflüssigkeit am Entlüfternippel.

- ▶ Eine Gummimembrane trennt Druckluft und Bremsflüssigkeit und verhindert dadurch das Eindringen von Wasser
- ▶ Idealer Arbeitsdruck von 1,2 bar wird über Druckregler am Gerät eingestellt
- ▶ Mit Sicherheitsventil und 3,5 m Füllschlauch
- ▶ Inkl. Befülladapter für die gängigsten Fahrzeuge (Euro-Adapter)



01498L 385,80 EUR*

BREMSSATTELBÜRSTE, 275 MM, STAHLDRAHT

aus Stahldraht, mit Aufhängeloch.

Bei hartnäckigen Verschmutzungen verwenden Sie bitte unsere Bremssattelfeile 94830L.



09300L 8,90 EUR*

BREMSSATTELBÜRSTE, 275 MM, MESSINGDRAHT

aus Messing, mit Aufhängeloch.

Unbedingt notwendig an allen Aluminium-Bremssätteln zum Entfernen des Bremsstaubes. Auch geeignet für Reinigungsarbeiten an allen empfindlichen, metallischen Oberflächen.



09310L 11,90 EUR*

BREMSEN-ENTLÜFTUNGSSCHLÜSSELSATZ, 4-TEILIG

zum Entlüften von hydraulischen Bremsanlagen und Kupplungssystemen.

- ▶ 3 Spezialschlüssel mit den Schlüsselgrößen: 7 / 8 / 9 / 10 / 11 und 12 mm
- ▶ Silikonschlauch mit Rückschlagventil



01452L 95,50 EUR*

HIER GEHT'S
ZUM VIDEO



VAKUUM- UND DRUCKPUMPENSATZ, 27-TEILIG

universell einsetzbar zum Aufbauen von Druck- und Unterdruck. Komplett mit Schlauch und diversen Anschlüssen. Ideal zur Bremsen- und Kupplungsentlüftung und zum Entlüften des Kraftstoffsystems z.B. bei (VAG) V6 TDI Motoren, sowie zum Prüfen von:

- ▶ Unterdruckdosen z.B. an Klimaanlage
- ▶ Turboladern usw.
- ▶ Vakuum bis 0,8 bar
- ▶ Druck bis 4 bar



01424L 143,20 EUR*

VAKUUMPUMPENSATZ, 14-TEILIG

Entlüfterpumpe für PKW und Motorrad.

- ▶ Zum schnellen Entlüften von Bremsanlagen an PKW und Motorrad ohne Druckluftersatz
- ▶ Ebenso einsetzbar zum Entlüften von Kraftstofffiltern an Diesel und Benzinmotoren

Lieferumfang:

- ▶ Druckmanometer
- ▶ Handpumpe
- ▶ Gummimanschetten
- ▶ Adapter für verschiedene Bremsnippel
- ▶ Zwei kurze Schläuche
- ▶ Behälter mit Deckel



01425L 73,10 EUR*

BREMSPEDAL-FIXIERWERKZEUG

das ideale Hilfswerkzeug beim Entlüften von hydraulischen Bremsanlagen.



01479L 99,10 EUR*

ADAPTERSATZ FÜR AUSGLEICHSBEHÄLTER, 8-TEILIG

für Bremsenentlüftergerät 01498L Schnellverschluss-Kupplungen passend zu allen gängigen Entlüftergeräten.



01499L 198,30 EUR*

RATSCHENROHRABSCHNEIDER, Ø 4,75 MM

Ermöglicht ein schnelles und problemloses Abschneiden von Bremsleitungen.

- ▶ Für Bremsleitungen mit einem Durchmesser von 4,75 mm
- ▶ Mit Ratschenfunktion
- ▶ Mit automatischer Selbsteinstellung
- ▶ Für enge Platzverhältnisse geeignet



24522L 35,80 EUR*

LACKSCHICHTENMESSER, NICHEISENMETALLE

Universell einsetzbar zur Ermittlung der Lackdicke auf Eisen- und Nicht-Eisenmetallen z.B. zum Aufspüren von Unfallschäden.

- ▶ Digitalanzeige mit Beleuchtung
- ▶ Automatische Abschaltung
- ▶ Messrahmen „Stärke“: 0 bis 40 mils (0 bis 1000 µm)



72375L 216,90 EUR*

SCHNEIDMESSERSATZ, 7 TEILIG

für Druckluft-Ausglaser 40003L oder Modelle anderer Hersteller mit gleicher Messeraufnahme.

- ▶ Gerade und gebogen
- ▶ 18 - 36 - 63 - 90 mm lang



400035L 181,90 EUR*

SCHNEIDMESSER, GERADE, 1 STÜCK

für Druckluft-Ausglaser 40003L.

- ▶ Gerade Ausführung
- ▶ Länge: 57 mm



400030L 21,50 EUR*

PIANO-SCHNEIDDRAHT, GEDRILLT, 22,5 M

gedrillte Ausführung, hochflexibel zum Trennen von schwer zugänglichen Raupen.



400022L 9,90 EUR*

WINDSCHUTZSCHEIBENSTÄNDER, 55 KG

für Front- und Heckscheiben, Seitenscheiben u.a.,

- ▶ 4 bewegliche Gummisauger von 130 mm passen sich jeder Scheibenform an
- ▶ 55 kg Tragkraft
- ▶ Pulverbeschichtetes Stahlrohrgestell
- ▶ Zusammenklappbar
- ▶ 1.150 mm lang und max. 450 mm breit



20335L 119,90 EUR*

AUSGLASUNGSWERKZEUGSATZ, 7-TEILIG

für den fachgerechten Ausbau von geklebten Windschutzscheiben, Heck- und Seitenscheiben. Die doppelten Umlenkrollen führen den Schneiddraht auch zuverlässig in den Ecken und verhindern ein Abreißen. Unterdrucksauger mit einem Durchmesser von 150 mm und die Vakuum-Handpumpe sorgen für einen festen Sitz auf der Scheibe.



40009L 816,90 EUR*

SCHUTZABDECKUNGEN, 4-TEILIG

jeweils zwei Abdeckungen in den Größen 450 x 300 mm und 270 x 200 mm



40019L 52,90 EUR*

SCHNEIDDRAHT, 50 M

Rostfreier Vierkant Ausglasungsdraht in Spitzenqualität mit Analysezertifikat, starke Schneidleistung bei gut zugänglichen Kleberaupen.

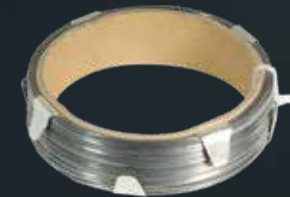

400021L 21,50 EUR*

FAHRZEUGSCHEIBEN MONTAGEGESTELL, 100 KG

Aluminium Gestell zur schnellen und einfachen Montage und Demontage größerer Fahrzeugscheiben.

- ▶ Mit 4 beweglichen Saugnäpfen (ø 150 mm), die eine Warnlinie bei Vakuumverlust besitzen
- ▶ Mit 4 beweglichen Standfüßen zur komfortablen Ablage des Gestells
- ▶ Traglast 100 kg (Horizontal)



40017L 324,90 EUR*

SCHEIBENWISCHERARM-ABZIEHERSATZ, 8-TEILIG

Ermöglicht den absolut problemlosen Ausbau aller gängigen Wischerarme. Beste Einsatzmöglichkeiten bei korrodierten und festsitzenden Wischerarmen. Größtmöglicher Schutz für integrierte Wischerdüsen durch Gleithammertechnik.



10122L 179,90 EUR*

AIRBAG-WERKZEUGSATZ, 10-TEILIG

zum Ausbau der Airbag-Einheiten sowie zur Montage/ Demontage der Airbag-Kissen bei VAG, BMW etc.



04403L 59,90 EUR*

KUNSTSTOFF REPARATURSET

Zur Behebung von Rissen oder ähnlichen Beschädigungen an Kunststoffteilen wie Stoßstangen, Abdeckungen, Verkleidungen u.a. (ab 1 mm Stärke).



23060L 172,90 EUR*

REPARATURKLAMMERN, U-FORM, 100 STÜCK

Drahtdurchmesser 0,8 mm



23060L-1 17,90 EUR*

REPARATURKLAMMERN, W-FORM, 100 STÜCK

Drahtdurchmesser 0,8 mm



23060L-2 17,90 EUR*

REPARATURKLAMMERN, V-FORM, 100 STÜCK

Drahtdurchmesser 0,8 mm



23060L-3 17,90 EUR*

REPARATURKLAMMERN, F-FORM, 100 STÜCK

Drahtdurchmesser 0,8 mm



23060L-4 17,90 EUR*

REPARATURKLAMMERN, S-FORM, 100 STÜCK

Drahtdurchmesser 0,8 mm



23060L-5 17,90 EUR*

REPARATURKLAMMERN, Y-FORM, 100 STÜCK

Drahtdurchmesser 0,8 mm



23060L-6 19,00 EUR*

HITZESCHUTZDECKE, 1.000 X 2.000 MM

aus Glasfasergewebe für Schleif- und Schweißarbeiten.

- ▶ Hitzebeständig kurzfristig bis 600°C
- ▶ Einseitige Alufix-Beschichtung, ca. 650g/m², schiebefest, flexibel, Stärke ca. 0,7 mm
- ▶ Gewebe getestet nach DIN EN 13501-1, Klasse B - s2, d0, schwer entflammbar



11301L 67,30 EUR*

HITZESCHUTZDECKE, 2.000 X 2.000 MM

aus Glasfasergewebe für Schleif- und Schweißarbeiten.

- ▶ Hitzebeständig kurzfristig bis 600°C
- ▶ Einseitige Alufix-Beschichtung, ca. 650g/m², schiebefest, flexibel, Stärke ca. 0,7 mm
- ▶ Gewebe getestet nach DIN EN 13501-1, Klasse B - s2, d0, schwer entflammbar



11302L 121,70 EUR*

HITZESCHUTZDECKE, 900 X 2.000 MM

aus glasfaserfreiem Gewebe mit Silikatfasern, für Schleif- und Schweißarbeiten.

- ▶ hitzebeständig kurzfristig bis 1.300°C
- ▶ beidseitige Vermiculit-Beschichtung, ca. 1250g/m², schiebefest, flexibel, Stärke ca. 1,4 mm,
- ▶ Gewebe getestet nach DIN EN 13501-1, Klasse A1, nicht brennbar



11342L 205,90 EUR*

HITZESCHUTZDECKE, 1.800 X 1.500 MM

aus glasfaserfreiem Gewebe mit Silikatfasern, für Schleif- und Schweißarbeiten.

- ▶ Hitzebeständig kurzfristig bis 1.300°C
- ▶ Beidseitige Vermiculit-Beschichtung, ca. 1250g/m², schiebefest, flexibel, Stärke ca. 1,4 mm,
- ▶ Gewebe getestet nach DIN EN 13501-1, Klasse A1, nicht brennbar



11311L 242,90 EUR*

ELEKTRO LÖTPISTOLE

mit Schuko-Stecker, 100 Watt, 220V, Beleuchtung



62000SB 28,90 EUR*

LÖTKOLBEN, 3 MM SCHAFT

zur Verwendung mit Batterien, in nur ca. 15 Sekunden einsatzbereit, zur schnellen und mobilen Reparatur von Kaltlötstellen etc. 4,5V / 6W. Durch eine LED wird der Arbeitsbereich optimal ausgeleuchtet. Im Satz sind Schutzkappe, bleifreies Lot und Lötspitze mit Demontageschlüssel enthalten. Durchmesser Schaft 3 mm / Spitze 0,7 mm.



61805SB 36,90 EUR*

LÖTFETT 50G, NACH DIN EN29454-1

- ▶ Nach DIN EN 29454-1
- ▶ Zum Weichlöten und Verzinnen



62050L 2,60 EUR*

LÖTFETT 250G, NACH DIN EN29454-1

- ▶ Nach DIN EN 29454-1
- ▶ Zum Weichlöten und Verzinnen



62052L 7,40 EUR*

LÖTWASSER, DIN8211 F-SW 12

- ▶ Nach DIN EN 29454-1
- ▶ In Kunststoffflasche mit Pinsel



62040L 5,00 EUR*

LÖTDRAHT, 40% SN, 100G SPULE

- ▶ HS10 auf Spule, 2 mm Durchmesser
- ▶ 40 % SN, 60 % PB
- ▶ Flussmittelgefüllt



62010L 7,50 EUR*

LÖTDRAHT, 40% SN, 250G SPULE

- ▶ HS10 auf Spule, 2 mm Durchmesser
- ▶ 40 % SN, 60 % PB
- ▶ Flussmittelgefüllt



62011L 16,90 EUR*

LÖTDRAHT, 40% SN, 500G SPULE

- ▶ HS10 auf Spule, 2 mm Durchmesser
- ▶ 40 % SN, 60 % PB
- ▶ Flussmittelgefüllt



62012L 29,90 EUR*

KAROSSERIE-SÄGEBLATT

zum Einsatz mit Druckluft Karosserie-Säge 40008L sowie Modellen von Pneutec, Ober, CP u.a.

- ▶ Bi-Metall



BESCHREIBUNG	ARTIKEL	PREIS
18 Zähne, 1 Stück	70618L	6,50 EUR*
24 Zähne, 1 Stück	70624L	6,40 EUR*
32 Zähne, 1 Stück	70632L	6,50 EUR*

KAROSSERIE-SÄGEBLATT

zum Einsatz mit Druckluft Karosserie-Stichsägen z.B. von SIG, Flex.

- ▶ Bi-Metall



BESCHREIBUNG	ARTIKEL	PREIS
18 Zähne, 1 Stück	70718L	3,10 EUR*
24 Zähne, 1 Stück	70724L	3,10 EUR*
32 Zähne, 1 Stück	70732L	3,00 EUR*

SCHWEISSPUNKTFRÄSER MIT HSS-BOHRKRONE

Schweißpunktbohrer mit auswechselbarer Bohrkrone

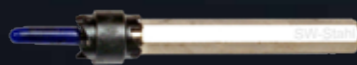

82500L 14,90 EUR*

HSS-BOHRKRONE

Ersatzbohrkrone für Schweißpunktbohrer 82500L



82501L 7,90 EUR*

HIGH VOLTAGE



MIT UNSEREN WERKZEUGEN UND SCHUTZAUSRÜSTUNGEN ARBEITEST DU SICHER!

SW STAHL
PROFESSIONAL TOOLS

VDE WERKZEUGSATZ, 50-TEILIG

Enthält alle wichtigen Werkzeuge, die das Arbeiten an Elektrofahrzeugen, stromführende Leitungen oder sonstigen elektrischen Gegenständen ermöglichen. Alle Bestandteile des Satzes sind nach der Norm DIN EN 60900 VDE 0682-201:2013-04 zertifiziert und somit bis 1.000 Volt Wechselspannung oder 1.500 Volt Gleichspannung isoliert.

Inhalt:

- ▶ Isolierte Schraubendreher in folgenden Größen:
 - ▶ PH1, PH2, PH3, T20, T25, T30, 2,5 - 3 - 3,5 - 4 mm
- ▶ Isolierte 10 mm (3/8") Steckschlüsseinsätze in folgenden Größen: 6 - 7 - 8 - 9 - 10 - 11 - 12 - 13 - 14 - 15 - 16 - 17 - 18 - 19 - 20 - 21 - 22 mm
- ▶ Isolierte 10 mm (3/8") Schraubendreheinsätze in folgenden Größen: M8, M10, M12
- ▶ Isolierte 10 mm (3/8") Verlängerungen in folgenden Größen: 150 und 250 mm
- ▶ Abisoliermesser
- ▶ Isolierte Wasserpumpenzange, 250 mm
- ▶ Isolierte Flachrundzange, gerade, 200 mm
- ▶ Isolierte Flachrundzange, gebogen, 200 mm
- ▶ Isolierte Kabelschere
- ▶ Isolierte Kombizange, 180 mm
- ▶ Isolierter Kraftseitenschneider, 160 mm
- ▶ 10 Isolierkappen
- ▶ Isolierte Knarre, 10 mm (3/8")



V1000 589,90 EUR*

E-MOBILITÄT STARTERSET S, 27-TEILIG

Mit dem E-Mobilität Starterset S erfüllen Sie die Anforderungen der DGUV bezogen auf Arbeiten an Fahrzeugen mit Hochvoltssystemen.

Es besteht aus:

- ▶ Persönliche Schutzausrüstung
- ▶ Sicherheitsabsperungen
- ▶ Hinweis- und Verbotsschilder
- ▶ Spannungsprüfer



V1100 779,90 EUR*

E-MOBILITÄT STARTERSET L, 77-TEILIG

Mit dem E-Mobilität Starterset L erfüllen Sie die Anforderungen der DGUV bezogen auf Arbeiten an Fahrzeugen mit Hochvoltssystemen.

Inhalt:

- ▶ Persönlicher Schutzausrüstung
- ▶ Sicherheitsabsperungen
- ▶ Hinweis- und Verbotsschilder
- ▶ Spannungsprüfer
- ▶ Isolierte Handwerkzeuge



V1200 1399,90 EUR*

HOCHVOLT-SPANNUNGSPRÜFER

- ▶ Zur Prüfung der Spannungsfreiheit an Hochvolt-Fahrzeugen
- ▶ Isolierung nach CAT III 690 V, CAT IV 600 V
- ▶ DC/AC Spannungsmessung
- ▶ Einpolige Spannungserkennung
- ▶ Mit LED-Beleuchtungslampe
- ▶ Spannungsbereich: 6 - 690 V AC/DC

HOCHVOLTWERKZEUG



32233L 83,90 EUR*

WARTUNGSANHÄNGER "SCHALTEN VERBOTEN"

- ▶ Nach DGUV-Information 200-005
- ▶ Warnanhänger zum Anbringen im Fahrzeug
- ▶ Zur Vermeidung von unbeabsichtigtem Einschalten des Stroms
- ▶ Kombischild zum Anhängen am Service-Disconnect
- ▶ Selbst zu beschriftendes Feld für den Namen des HV-Fachkundigen und dessen Telefonnummer
- ▶ Mit Piktogramm Schalten verboten gemäß ASR A1.3, DIN EN ISO 7010/P031
- ▶ Aus Kunststoff, 75 x 150 mm

07333L 5,70 EUR*



AUSHANG „ERSTE HILFE“

- ▶ Aushang Erste Hilfe bei Unfällen durch elektrischen Strom
- ▶ Mit zusätzlichem Warnhinweis „Warnung vor elektrischer Spannung“ gem. aktueller ISO 7010 und modernisierten Piktogrammen
- ▶ Praxisbewährt
- ▶ Für den Innen- und Außeneinsatz
- ▶ Material: Kunststoff, 595 x 410 mm

07337L 55,90 EUR*



VERBOTSSCHILD „LADEN VERBOTEN“

- ▶ Magnetisches Verbotsschild zum Anbringen außen am Fahrzeug
- ▶ Zur Vermeidung von unbeabsichtigtem Laden der Fahrzeugbatterie
- ▶ Magnetfolie, 297 x 210 mm

07334L 55,90 EUR*



AUSHANG „SICHERHEITSREGELN“

- ▶ Anlehnung an DGUV-Information 200-005
- ▶ Sicherheitsregeln zur Vermeidung von elektrischen Unfällen beim Arbeiten an Fahrzeugen mit Hochvolt-Systemen
- ▶ Befestigungslöcher: Durchmesser 5 mm
- ▶ Hinweisschild aus Kunststoff, 350 x 500 mm

07338L 55,90 EUR*



VERBOTSSCHILD „SCHALTEN VERBOTEN“

- ▶ Nach DGUV-Information 200-005
- ▶ Magnetisches Verbotsschild zum Anbringen außen am Fahrzeug
- ▶ Zur Vermeidung von unbeabsichtigtem Einschalten des Stroms
- ▶ Selbst zu beschriftendes Feld für den Namen des HV-Fachkundigen und dessen Telefonnummer
- ▶ Mit Piktogramm Schalten verboten gemäß ASR A1.3, DIN EN ISO 7010/P031
- ▶ Magnetfolie, 297 x 210 mm

07335L 55,90 EUR*



TETRAEDRISCHES WARNZEICHEN "BLITZPFEIL"

- ▶ Tetraedrischer Dachaufsteller aus Kunststoff mit Saugfuß
- ▶ Dreiseitig angebrachtes Warnzeichen „Blitzpfeil“
- ▶ Warnung vor gefährlicher, elektrischer Spannung nach DIN EN ISO 7010
- ▶ Zur Kennzeichnung bei Reparaturen/Wartungsarbeiten an E-Fahrzeugen

07331L 35,10 EUR*



HINWEISSCHILD „HOCHVOLT-SPANNUNG EINGESCHALTET“

- ▶ Nach DGUV-Information 200-005
- ▶ Magnetisches Verbotsschild zum Anbringen außen am Fahrzeug
- ▶ Zur Vermeidung von Unfällen an Hochvolt-Fahrzeugen
- ▶ Selbst zu beschriftendes Feld für den Namen des HV-Fachkundigen und dessen Telefonnummer
- ▶ Warnzeichen „Warnung vor gefährlicher, elektrischer Spannung“ nach DIN4844D-W008.
- ▶ Magnetfolie, 297 x 210 mm

07336L 55,90 EUR*



HINWEISSCHILD AUF ELEKTRO- UND HYBRIDFAHRZEUGE

- ▶ Hinweisschild zur Vermeidung von Stromunfällen bei Arbeiten an Elektro- und Hybridfahrzeugen
- ▶ Mit Piktogramm Warnung vor elektrischer Spannung gemäß ASR A1.3, DIN EN ISO 7010/W012
- ▶ Mit Piktogramm Berühren verboten gemäß ASR A1.3, DIN EN ISO 7010/P010
- ▶ Mit Piktogramm Zutritt für Unbefugte verboten gemäß DIN EN ISO 4844-2/D-P006
- ▶ Aus Kunststoff, 440 x 140 mm

07332L 35,10 EUR*



GESICHTSSCHUTZSCHIRM, KLASSE 1

HIGH VOLTAGE FÜR DEINEN SCHUTZ

- ▶ Zugelassen zum Schutz vor Lichtbögen (nach GS-ET-29, Stand 2019-06, Klasse 1)
- ▶ Farblose Scheibe nach EN 170 aus hochschlagzähem Polycarbonat
- ▶ Mit weitenverstellbarem Kopfband
- ▶ Beschlagfrei



11150L 104,90 EUR*

SET ZUR ARBEITSPLATZ ABSPERRUNG

bestehend aus:

- ▶ 4 Stück mobile Kunststoff-Kettenständer mit 2 Ösen zum Einhängen von Absperrketten
- ▶ 4 Stück S-Haken, 8 mm, rot
- ▶ 1 Stück Kunststoff-Verbindungsglied, 8 mm, rot
- ▶ Kunststoff-Absperrkette, 25 Meter



07326L 199,90 EUR*

KETTENSTÄNDER

- ▶ Mobiler Kunststoff-Kettenständer mit 2 Ösen zum Einhängen von Absperrketten
- ▶ Material: Kunststoff
- ▶ Farbe: Rot/Weiß
- ▶ Höhe: 850 mm
- ▶ Gewicht: 1,5 kg



07320L 34,90 EUR*

KUNSTSTOFF-ABSPERRKETTE, 25 METER

- ▶ Für vielseitige Anwendungen geeignet
- ▶ Farbe: Rot/Weiß
- ▶ Länge: 25 Meter



07321L 69,90 EUR*

KUNSTSTOFF-VERBINDUNGSGLIED, 8 MM, ROT

- ▶ Zum Verbinden von Gliederketten
- ▶ Farbe: rot
- ▶ Durchmesser: 8 mm



07322L 2,15 EUR*

S-HAKEN, 8 MM, ROT

- ▶ Zum Einhängen von Gliederketten
- ▶ Farbe: rot
- ▶ Durchmesser: 8 mm



07324L 2,15 EUR*

ABSPERR-WARBAND, 100 METER

- ▶ Robuste Ausführung, beidseitig schräg bedruckt
- ▶ Farbe: Rot/Weiß
- ▶ Länge: 100 Meter
- ▶ Breite: 80 mm
- ▶ Dicke: ca. 30 µ



07325L 11,50 EUR*

ELEKTRISCH ISOLIERENDE SCHUTZHANDSCHUHE

- ▶ Elektrisch isolierende Schutzhandschuhe für Arbeiten unter Spannung, 1 Paar
- ▶ Schutzklasse 0
- ▶ Isolierung nach DIN EN 60903
- ▶ Für Spannung bis 1000 V AC und bis 1500 V DC



GRÖSSE 9

11570L 68,20 EUR*

GRÖSSE 10

11571L 57,90 EUR*

UNTERZIEHHANDSCHUH, 1 PAAR

Die Unterziehhandschuhe werden zur Verbesserung des Tragekomforts unter den Isolierhandschuhen getragen.

- ▶ Ohne Naht hergestellt: maximaler Tragekomfort
- ▶ Material: 100% Baumwolle
- ▶ Elastisches Bündchen
- ▶ Universelle Größe



11572L 6,80 EUR*

KLEBEETIKETT FÜR BESCHÄDIGTE E-FAHRZEUGE

- ▶ Wird auf die Scheiben des beschädigten Fahrzeugs aufgeklebt.
- ▶ Das Etikett ist nach dem Abschleppen und der Reparatur leicht abnehmbar.
- ▶ Abmessungen 100 x 200 mm



07330L 17,38 EUR*

SICHERUNGS-AMPEREMETER, 0,1-19,9 A

zum schnellen Messen von Gleichstrom über den Steckkontakt von Stecksicherungen. Ideal zum Ermitteln von Ruhestrom-Verbrauchern.

- ▶ Mit LCD Display
- ▶ LED-Beleuchtung
- ▶ 20 A Eigenabsicherung



32224L 19,90 EUR*

BATTERIETESTER MIT DRUCKER, 12V / 24V

Der Batterietester ist für den mobilen Einsatz konzipiert. Der Tester prüft bei 12 Volt und 24 Volt Systemen den Ladungszustand der Batterie, die Belastung der Batterie beim Starten des Motors, führt einen erweiterten Belastungstest durch und prüft das elektrische Laden des Generators.

Folgende Batterie Typen können überprüft werden:

- ▶ Blei-Säure-Batterie (Nass Batterie)
- ▶ VRLA- Batterie (Valve-Regulated Lead-Acid Battery)
- ▶ GEL/SLA- Batterie (Sealed Lead Acid Battery)
- ▶ EFB- Batterie (Enhanced Flooded Battery)
- ▶ AGM- Batterie (Absorbent Glass Mat - Battery)

Die Software und der Ausdruck kann in 14 verschiedenen Sprachen ausgegeben werden.



32275L 324,50 EUR*

STARTHILFEKABEL, 3,5 M

- ▶ Mit stabilen, vollisolierten Polklemmen
- ▶ 12 mm Durchmesser / 25 mm²



S9612 39,50 EUR*

DER WAGEN

SO SIEHT EIN GEWINNER AUS



DESIGNED
IN GERMANY



HIER GEHT'S ZUM
WERKSTATTWAGENFILM
DIE ANKUNFT

TT801
BLACK
BLUE

TT802
BLACK
BLUE

PROFI-WERKSTATTWAGEN TT801, BLAU, UNBESTÜCKT

Moderner Werkstattwagen für die professionelle Anwendung in allen Kfz- und Industrie Betrieben. Das TWIN-Lock Schließsystem ermöglicht es zu wählen, ob nur eine oder alle Schubladen gleichzeitig geöffnet werden können.

- ▶ 8 Schubladen mit Heavy-Duty Auszugschienen
- ▶ Schnellverriegelung mit Einzug-Automatik an jeder Schublade
- ▶ Edelstahl-Abdeckung mit eingepprägten Nuten und seitlicher Abdichtung
- ▶ TWIN-Lock Schließsystem
- ▶ Zentral abschließbar
- ▶ Magnetische Ablagefächer
- ▶ Kunststoff-Kantenschutz
- ▶ Inklusive Papierrollen- und Sprühdosenhalter
- ▶ Weiteres Zubehör erhältlich



07100L 944,90 EUR*

PROFI-WERKSTATTWAGEN TT801, SCHWARZ, UNBESTÜCKT

Moderner Werkstattwagen für die professionelle Anwendung in allen Kfz- und Industrie Betrieben. Das TWIN-Lock Schließsystem ermöglicht es zu wählen, ob nur eine oder alle Schubladen gleichzeitig geöffnet werden können.

- ▶ 8 Schubladen mit Heavy-Duty Auszugschienen
- ▶ Schnellverriegelung mit Einzug-Automatik an jeder Schublade
- ▶ Edelstahl-Abdeckung mit eingepprägten Nuten und seitlicher Abdichtung
- ▶ TWIN-Lock Schließsystem
- ▶ Zentral abschließbar
- ▶ Magnetische Ablagefächer
- ▶ Kunststoff-Kantenschutz
- ▶ Inklusive Papierrollen- und Sprühdosenhalter
- ▶ Weiteres Zubehör erhältlich



07101L 1049,90 EUR*

PROFI-WERKSTATTWAGEN TT802, BLAU, UNBESTÜCKT

Extra breiter und moderner Werkstattwagen für die professionelle Anwendung in allen Kfz- und Industrie Betrieben. Das TWIN-Lock Schließsystem ermöglicht es zu wählen, ob nur eine oder alle Schubladen gleichzeitig geöffnet werden können.

- ▶ 8 Schubladen mit Heavy-Duty Auszugschienen
- ▶ Schnellverriegelung mit Einzug-Automatik an jeder Schublade
- ▶ Edelstahl-Abdeckung mit eingepprägten Nuten und seitlicher Abdichtung
- ▶ TWIN-Lock Schließsystem
- ▶ Zentral abschließbar
- ▶ Magnetische Ablagefächer
- ▶ Kunststoff-Kantenschutz
- ▶ Inklusive Papierrollen- und Sprühdosenhalter
- ▶ Weiteres Zubehör erhältlich



07110L 1154,90 EUR*

PROFI-WERKSTATTWAGEN TT802, SCHWARZ, UNBESTÜCKT

Extra breiter und moderner Werkstattwagen für die professionelle Anwendung in allen Kfz- und Industrie Betrieben. Das TWIN-Lock Schließsystem ermöglicht es zu wählen, ob nur eine oder alle Schubladen gleichzeitig geöffnet werden können.

- ▶ 8 Schubladen mit Heavy-Duty Auszugschienen
- ▶ Schnellverriegelung mit Einzug-Automatik an jeder Schublade
- ▶ Edelstahl-Abdeckung mit eingepprägten Nuten und seitlicher Abdichtung
- ▶ TWIN-Lock Schließsystem
- ▶ Zentral abschließbar
- ▶ Magnetische Ablagefächer
- ▶ Kunststoff-Kantenschutz
- ▶ Inklusive Papierrollen- und Sprühdosenhalter
- ▶ Weiteres Zubehör erhältlich



07111L 1259,90 EUR*

PROFI-WERKSTATTWAGEN TT801, BLAU, BESTÜCKT, 213-TEILIG

Moderner Werkstattwagen für die professionelle Anwendung in allen Kfz- und Industrie Betrieben. Das TWIN-Lock Schließsystem ermöglicht es zu wählen, ob nur eine oder alle Schubladen gleichzeitig geöffnet werden können. 3 Schubladen bestückt mit insgesamt 213 Werkzeugen in Premium-Qualität, aufbewahrt in 3/3 System-Schaumstoffmodulen.

- ▶ 8 Schubladen mit Heavy-Duty Auszugschienen
- ▶ Schnellverriegelung mit Einzug-Automatik an jeder Schublade
- ▶ Edelstahl-Abdeckung mit eingepprägten Nuten und seitlicher Abdichtung
- ▶ Räder mit TPE Laufflächen sorgen für einen ruhigen Lauf
- ▶ TWIN-Lock Schließsystem
- ▶ Weitere Details zum Werkstattwagen finden Sie unter dem Artikel 07100L

Enthält die folgenden bestückten 3/3 System-Schaumstoffmodule:

- ▶ Z3011-6 / Werkstattwagensortiment, Schraubendreher und Zangen, 25-teilig
- ▶ Z3011-14 / Werkstattwagensortiment, Steckschlüssel 1/4", 3/8", 1/2", mit Ratschen, 144-teilig
- ▶ Z3011-15 / Werkstattwagensortiment, Schraubenschlüssel und allgem. Handwerkzeug, 44-teilig

TT801
B L U E

Z3116

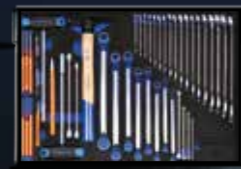

Z3116 1649,90 EUR*

PROFI-WERKSTATTWAGEN TT801, SCHWARZ, BESTÜCKT, 213-TEILIG

Moderner Werkstattwagen für die professionelle Anwendung in allen Kfz- und Industrie Betrieben. Das TWIN-Lock Schließsystem ermöglicht es zu wählen, ob nur eine oder alle Schubladen gleichzeitig geöffnet werden können. 3 Schubladen bestückt mit insgesamt 213 Werkzeugen in Premium-Qualität, aufbewahrt in 3/3 System-Schaumstoffmodulen.

- ▶ 8 Schubladen mit Heavy-Duty Auszugschienen
- ▶ Schnellverriegelung mit Einzug-Automatik an jeder Schublade
- ▶ Edelstahl-Abdeckung mit eingepprägten Nuten und seitlicher Abdichtung
- ▶ Räder mit TPE Laufflächen sorgen für einen ruhigen Lauf
- ▶ TWIN-Lock Schließsystem
- ▶ Weitere Details zum Werkstattwagen finden Sie unter dem Artikel 07101L

Enthält die folgenden bestückten 3/3 System-Schaumstoffmodule:

- ▶ Z3011-6 / Werkstattwagensortiment, Schraubendreher und Zangen, 25-teilig
- ▶ Z3011-14 / Werkstattwagensortiment, Steckschlüssel 1/4", 3/8", 1/2", mit Ratschen, 144-teilig
- ▶ Z3011-15 / Werkstattwagensortiment, Schraubenschlüssel und allgem. Handwerkzeug, 44-teilig

TT801
B L A C K

Z3117



Z3117 1749,90 EUR*

PROFI-WERKSTATTWAGEN TT801, BLAU, BESTÜCKT, 246-TEILIG

Moderner Werkstattwagen für die professionelle Anwendung in allen Kfz- und Industrie Betrieben. Das TWIN-Lock Schließsystem ermöglicht es zu wählen, ob nur eine oder alle Schubladen gleichzeitig geöffnet werden können. 4 Schubladen bestückt mit insgesamt 246 Werkzeugen in Premium-Qualität, aufbewahrt in 3/3 System-Schaumstoffmodulen.

- ▶ 8 Schubladen mit Heavy-Duty Auszugschienen
- ▶ Schnellverriegelung mit Einzug-Automatik an jeder Schublade
- ▶ Edelstahl-Abdeckung mit eingepprägten Nuten und seitlicher Abdichtung
- ▶ Räder mit TPE Laufflächen sorgen für einen ruhigen Lauf
- ▶ TWIN-Lock Schließsystem
- ▶ Weitere Details zum Werkstattwagen finden Sie unter dem Artikel 07100L

Enthält die folgenden bestückten 3/3 System-Schaumstoffmodule:

- ▶ Z3011-4 / Werkstattwagensortiment, Schrauben- und Ratschenschlüssel, 49-teilig
- ▶ Z3011-6 / Werkstattwagensortiment, Schraubendreher und Zangen, 25-teilig
- ▶ Z3011-9 / Werkstattwagensortiment, allgemeine Handwerkzeuge, 28-teilig
- ▶ Z3011-14 / Werkstattwagensortiment, Steckschlüssel 1/4", 3/8", 1/2", mit Ratschen, 144-teilig

TT801
B L U E

Z3113



Z3113 1849,90 EUR*

PROFI-WERKSTATTWAGEN TT801, SCHWARZ, BESTÜCKT, 246-TEILIG

Moderner Werkstattwagen für die professionelle Anwendung in allen Kfz- und Industrie Betrieben. Das TWIN-Lock Schließsystem ermöglicht es zu wählen, ob nur eine oder alle Schubladen gleichzeitig geöffnet werden können. 4 Schubladen bestückt mit insgesamt 246 Werkzeugen in Premium-Qualität, aufbewahrt in 3/3 System-Schaumstoffmodulen.

- ▶ 8 Schubladen mit Heavy-Duty Auszugschienen
- ▶ Schnellverriegelung mit Einzug-Automatik an jeder Schublade
- ▶ Edelstahl-Abdeckung mit eingepprägten Nuten und seitlicher Abdichtung
- ▶ Räder mit TPE Laufflächen sorgen für einen ruhigen Lauf
- ▶ TWIN-Lock Schließsystem
- ▶ Weitere Details zum Werkstattwagen finden Sie unter dem Artikel 07101L

Enthält die folgenden bestückten 3/3 System-Schaumstoffmodule:

- ▶ Z3011-4 / Werkstattwagensortiment, Schrauben- und Ratschenschlüssel, 49-teilig
- ▶ Z3011-6 / Werkstattwagensortiment, Schraubendreher und Zangen, 25-teilig
- ▶ Z3011-9 / Werkstattwagensortiment, allgemeine Handwerkzeuge, 28-teilig
- ▶ Z3011-14 / Werkstattwagensortiment, Steckschlüssel 1/4", 3/8", 1/2", mit Ratschen, 144-teilig

TT801
B L A C K

Z3114



Z3114 1949,90 EUR*

PROFI-WERKSTATTWAGEN TT801, BLAU, BESTÜCKT, 341-TEILIG

Moderner Werkstattwagen für die professionelle Anwendung in allen Kfz- und Industrie Betrieben. Das TWIN-Lock Schließsystem ermöglicht es zu wählen, ob nur eine oder alle Schubladen gleichzeitig geöffnet werden können. 5 Schubladen bestückt mit insgesamt 341 Werkzeugen in Premium-Qualität, aufbewahrt in 3/3 System-Schaumstoffmodulen.

- ▶ 8 Schubladen mit Heavy-Duty Auszugschienen
- ▶ Schnellverriegelung mit Einzug-Automatik an jeder Schublade
- ▶ Edelstahl-Abdeckung mit eingepprägten Nuten und seitlicher Abdichtung
- ▶ Räder mit TPE Laufflächen sorgen für einen ruhigen Lauf
- ▶ TWIN-Lock Schließsystem
- ▶ Weitere Details zum Werkstattwagen finden Sie unter dem Artikel 07100L

Enthält die folgenden bestückten 3/3 System-Schaumstoffmodule:

- ▶ Z3011-1 / Werkstattwagensortiment, Steckschlüssel 1/4", 3/8", 1/2", mit Ratschen, 167-teilig
- ▶ Z3011-4 / Werkstattwagensortiment, Schrauben- und Ratschenschlüssel, 49-teilig
- ▶ Z3011-6 / Werkstattwagensortiment, Schraubendreher und Zangen, 25-teilig
- ▶ Z3011-9 / Werkstattwagensortiment, allgemeine Handwerkzeuge, 28-teilig
- ▶ Z3011-11 / Werkstattwagensortiment, Steckschlüssel 1/2", 72-teilig



Z3110 2399,90 EUR*

PROFI-WERKSTATTWAGEN TT801, SCHWARZ, BESTÜCKT, 341-TEILIG

Moderner Werkstattwagen für die professionelle Anwendung in allen Kfz- und Industrie Betrieben. Das TWIN-Lock Schließsystem ermöglicht es zu wählen, ob nur eine oder alle Schubladen gleichzeitig geöffnet werden können. 5 Schubladen bestückt mit insgesamt 341 Werkzeugen in Premium-Qualität, aufbewahrt in 3/3 System-Schaumstoffmodulen.

- ▶ 8 Schubladen mit Heavy-Duty Auszugschienen
- ▶ Schnellverriegelung mit Einzug-Automatik an jeder Schublade
- ▶ Edelstahl-Abdeckung mit eingepprägten Nuten und seitlicher Abdichtung
- ▶ Räder mit TPE Laufflächen sorgen für einen ruhigen Lauf
- ▶ TWIN-Lock Schließsystem
- ▶ Weitere Details zum Werkstattwagen finden Sie unter dem Artikel 07101L

Enthält die folgenden bestückten 3/3 System-Schaumstoffmodule:

- ▶ Z3011-1 / Werkstattwagensortiment, Steckschlüssel 1/4", 3/8", 1/2", mit Ratschen, 167-teilig
- ▶ Z3011-4 / Werkstattwagensortiment, Schrauben- und Ratschenschlüssel, 49-teilig
- ▶ Z3011-6 / Werkstattwagensortiment, Schraubendreher und Zangen, 25-teilig
- ▶ Z3011-9 / Werkstattwagensortiment, allgemeine Handwerkzeuge, 28-teilig
- ▶ Z3011-11 / Werkstattwagensortiment, Steckschlüssel 1/2", 72-teilig



Z3111 2499,90 EUR*

PROFI-WERKSTATTWAGEN TT802, BLAU, BESTÜCKT, 304-TEILIG

Extra breiter und moderner Werkstattwagen für die professionelle Anwendung in allen Kfz- und Industrie Betrieben. Das TWIN-Lock Schließsystem ermöglicht es zu wählen, ob nur eine oder alle Schubladen gleichzeitig geöffnet werden können. 3 Schubladen bestückt mit insgesamt 304 Werkzeugen in Premium-Qualität, aufbewahrt in 4/3 System-Schaumstoffmodulen.

- ▶ 8 Schubladen mit Heavy-Duty Auszugschienen
- ▶ Schnellverriegelung mit Einzug-Automatik an jeder Schublade
- ▶ Edelstahl-Abdeckung mit eingepprägten Nuten und seitlicher Abdichtung
- ▶ Räder mit TPE Laufflächen sorgen für einen ruhigen Lauf
- ▶ TWIN-Lock Schließsystem
- ▶ Weitere Details zum Werkstattwagen finden Sie unter dem Artikel 07110L

Enthält die folgenden bestückten 4/3 System-Schaumstoffmodule:

- ▶ Z3011-3 / Werkstattwagensortiment, Steckschlüssel 1/4", 3/8", 1/2", mit Ratschen, 203-teilig
- ▶ Z3011-5 / Werkstattwagensortiment, Schrauben- und Ratschenschlüssel, 57-teilig
- ▶ Z3011-8 / Werkstattwagensortiment, Schraubendreher und Zangen, 44-teilig



Z3208 2099,90 EUR*

PROFI-WERKSTATTWAGEN TT802, SCHWARZ, BESTÜCKT, 304-TEILIG

Extra breiter und moderner Werkstattwagen für die professionelle Anwendung in allen Kfz- und Industrie Betrieben. Das TWIN-Lock Schließsystem ermöglicht es zu wählen, ob nur eine oder alle Schubladen gleichzeitig geöffnet werden können. 3 Schubladen bestückt mit insgesamt 304 Werkzeugen in Premium-Qualität, aufbewahrt in 4/3 System-Schaumstoffmodulen.

- ▶ 8 Schubladen mit Heavy-Duty Auszugschienen
- ▶ Schnellverriegelung mit Einzug-Automatik an jeder Schublade
- ▶ Edelstahl-Abdeckung mit eingepprägten Nuten und seitlicher Abdichtung
- ▶ Räder mit TPE Laufflächen sorgen für einen ruhigen Lauf
- ▶ TWIN-Lock Schließsystem
- ▶ Weitere Details zum Werkstattwagen finden Sie unter dem Artikel 07111L

Enthält die folgenden bestückten 4/3 System-Schaumstoffmodule:

- ▶ Z3011-3 / Werkstattwagensortiment, Steckschlüssel 1/4", 3/8", 1/2", mit Ratschen, 203-teilig
- ▶ Z3011-5 / Werkstattwagensortiment, Schrauben- und Ratschenschlüssel, 57-teilig
- ▶ Z3011-8 / Werkstattwagensortiment, Schraubendreher und Zangen, 44-teilig



Z3209 2199,90 EUR*

PROFI-WERKSTATTWAGEN TT802, BLAU, BESTÜCKT, 338-TEILIG

Extra breiter und moderner Werkstattwagen für die professionelle Anwendung in allen Kfz- und Industrie Betrieben. Das TWIN-Lock Schließsystem ermöglicht es zu wählen, ob nur eine oder alle Schubladen gleichzeitig geöffnet werden können. 4 Schubladen bestückt mit insgesamt 338 Werkzeugen in Premium-Qualität, aufbewahrt in 4/3 System-Schaumstoffmodulen.

- ▶ 8 Schubladen mit Heavy-Duty Auszugschienen
- ▶ Schnellverriegelung mit Einzug-Automatik an jeder Schublade
- ▶ Edelstahl-Abdeckung mit eingepprägten Nuten und seitlicher Abdichtung
- ▶ Räder mit TPE Laufflächen sorgen für einen ruhigen Lauf
- ▶ TWIN-Lock Schließsystem
- ▶ Weitere Details zum Werkstattwagen finden Sie unter dem Artikel 07110L

Enthält die folgenden bestückten 4/3 System-Schaumstoffmodule:

- ▶ Z3011-3 / Werkstattwagensortiment, Steckschlüssel 1/4", 3/8", 1/2", mit Ratschen, 203-teilig
- ▶ Z3011-5 / Werkstattwagensortiment, Schrauben- und Ratschenschlüssel, 57-teilig
- ▶ Z3011-8 / Werkstattwagensortiment, Schraubendreher und Zangen, 44-teilig
- ▶ Z3011-10 / Werkstattwagensortiment, allgemeine Handwerkzeuge, 34-teilig



TT802
BLUE
Z3211

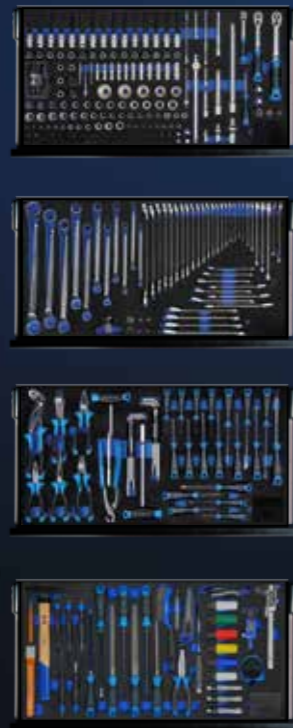

Z3211 2399,90 EUR*

PROFI-WERKSTATTWAGEN TT802, SCHWARZ, BESTÜCKT, 338-TEILIG

Extra breiter und moderner Werkstattwagen für die professionelle Anwendung in allen Kfz- und Industrie Betrieben. Das TWIN-Lock Schließsystem ermöglicht es zu wählen, ob nur eine oder alle Schubladen gleichzeitig geöffnet werden können. 4 Schubladen bestückt mit insgesamt 338 Werkzeugen in Premium-Qualität, aufbewahrt in 4/3 System-Schaumstoffmodulen.

- ▶ 8 Schubladen mit Heavy-Duty Auszugschienen
- ▶ Schnellverriegelung mit Einzug-Automatik an jeder Schublade
- ▶ Edelstahl-Abdeckung mit eingepprägten Nuten und seitlicher Abdichtung
- ▶ Räder mit TPE Laufflächen sorgen für einen ruhigen Lauf
- ▶ TWIN-Lock Schließsystem
- ▶ Weitere Details zum Werkstattwagen finden Sie unter dem Artikel 07111L

Enthält die folgenden bestückten 4/3 System-Schaumstoffmodule:

- ▶ Z3011-3 / Werkstattwagensortiment, Steckschlüssel 1/4", 3/8", 1/2", mit Ratschen, 203-teilig
- ▶ Z3011-5 / Werkstattwagensortiment, Schrauben- und Ratschenschlüssel, 57-teilig
- ▶ Z3011-8 / Werkstattwagensortiment, Schraubendreher und Zangen, 44-teilig
- ▶ Z3011-10 / Werkstattwagensortiment, allgemeine Handwerkzeuge, 34-teilig



TT802
BLACK
Z3212



Z3212 2499,90 EUR*

PROFI-WERKSTATTWAGEN TT802, BLAU, BESTÜCKT, 434-TEILIG

Extra breiter und moderner Werkstattwagen für die professionelle Anwendung in allen Kfz- und Industrie Betrieben. Das TWIN-Lock Schließsystem ermöglicht es zu wählen, ob nur eine oder alle Schubladen gleichzeitig geöffnet werden können. 5 Schubladen bestückt mit insgesamt 434 Werkzeugen in Premium-Qualität, aufbewahrt in 4/3 System-Schaumstoffmodulen.

- ▶ 8 Schubladen mit Heavy-Duty Auszugschienen
- ▶ Schnellverriegelung mit Einzug-Automatik an jeder Schublade
- ▶ Edelstahl-Abdeckung mit eingepprägten Nuten und seitlicher Abdichtung
- ▶ Räder mit TPE Laufflächen sorgen für einen ruhigen Lauf
- ▶ TWIN-Lock Schließsystem
- ▶ Weitere Details zum Werkstattwagen finden Sie unter dem Artikel 07110L

Enthält die folgenden bestückten 4/3 System-Schaumstoffmodule:

- ▶ Z3011-5 / Werkstattwagensortiment, Schrauben- und Ratschenschlüssel, 57-teilig
- ▶ Z3011-8 / Werkstattwagensortiment, Schraubendreher und Zangen, 44-teilig
- ▶ Z3011-10 / Werkstattwagensortiment, allgemeine Handwerkzeuge, 34-teilig
- ▶ Z3011-12 / Werkstattwagensortiment, Steckschlüssel 1/2", mit Ratsche, 95-teilig
- ▶ Z3011-13 / Werkstattwagensortiment, Steckschlüssel 1/4", 3/8", mit Ratschen, 204-teilig



TT802
BLUE
Z3200

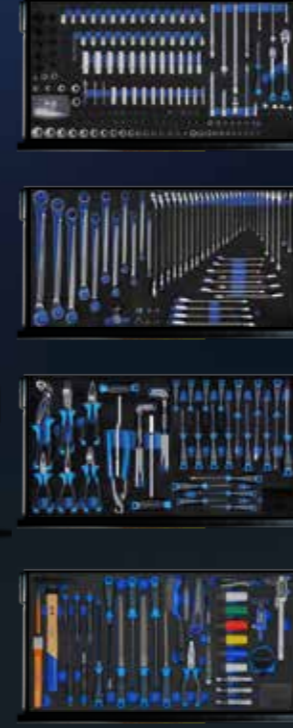

Z3200 2999,90 EUR*

PROFI-WERKSTATTWAGEN TT802, SCHWARZ, BESTÜCKT, 434-TEILIG

Extra breiter und moderner Werkstattwagen für die professionelle Anwendung in allen Kfz- und Industrie Betrieben. Das TWIN-Lock Schließsystem ermöglicht es zu wählen, ob nur eine oder alle Schubladen gleichzeitig geöffnet werden können. 5 Schubladen bestückt mit insgesamt 434 Werkzeugen in Premium-Qualität, aufbewahrt in 4/3 System-Schaumstoffmodulen.

- ▶ 8 Schubladen mit Heavy-Duty Auszugschienen
- ▶ Schnellverriegelung mit Einzug-Automatik an jeder Schublade
- ▶ Edelstahl-Abdeckung mit eingepprägten Nuten und seitlicher Abdichtung
- ▶ Räder mit TPE Laufflächen sorgen für einen ruhigen Lauf
- ▶ TWIN-Lock Schließsystem
- ▶ Weitere Details zum Werkstattwagen finden Sie unter dem Artikel 07111L

Enthält die folgenden bestückten 4/3 System-Schaumstoffmodule:

- ▶ Z3011-5 / Werkstattwagensortiment, Schrauben- und Ratschenschlüssel, 57-teilig
- ▶ Z3011-8 / Werkstattwagensortiment, Schraubendreher und Zangen, 44-teilig
- ▶ Z3011-10 / Werkstattwagensortiment, allgemeine Handwerkzeuge, 34-teilig
- ▶ Z3011-12 / Werkstattwagensortiment, Steckschlüssel 1/2", mit Ratsche, 95-teilig
- ▶ Z3011-13 / Werkstattwagensortiment, Steckschlüssel 1/4", 3/8", mit Ratschen, 204-teilig



TT802
BLACK
Z3201

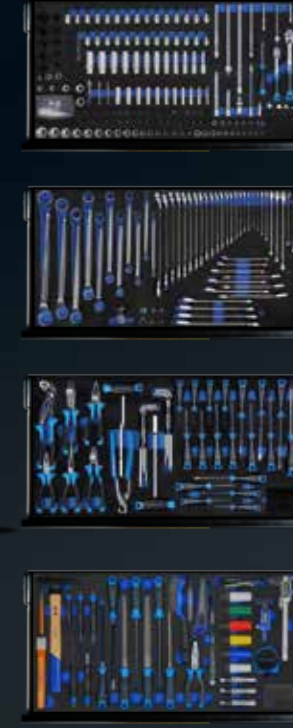

Z3201 3099,90 EUR*

WERKSTATTWAGEN, BESTÜCKT, 207-TEILIG

Werkstattwagen mit 7 Schubladen

„Worker-Set“ - 3 Schubladen bestückt mit insgesamt 207 Werkzeugen in Premium-Qualität, aufbewahrt in Schaumstoffmodulen.



Z3703 659,90 EUR*

WERKSTATTWAGEN, BESTÜCKT, 347-TEILIG

Werkstattwagen mit 7 Schubladen.

„Worker-Set“ - 5 Schubladen bestückt mit insgesamt 347 Werkzeugen in Premium-Qualität, aufbewahrt in Schaumstoffmodulen.



Z3705 999,90 EUR*

WERKSTATTWAGENSORTIMENT, SCHRAUBEN- UND RATSCHENSCHLÜSSEL, 49-TEILIG

- ▶ 19 Gabelringschlüssel, 6 mm - 27 mm
- ▶ 8 Doppelringschlüssel, gekröpft, 6 mm x 7 mm - 20 mm x 22 mm
- ▶ 12 Gabelringratschenschlüssel, umschaltbar, 8 mm - 19 mm
- ▶ 10 Gabelringschlüssel, extra kurz, 10 mm - 19 mm
- ▶ Bestückt mit 49 Werkzeugen
- ▶ SW Stahl System-Schaumeinlage, Größe 3/3
- ▶ Für Schubladen mit 570 x 400 mm



Z3011-4 304,90 EUR*

WERKSTATTWAGENSORTIMENT, SCHRAUBEN- UND RATSCHENSCHLÜSSEL, 57-TEILIG

- ▶ Gabelringschlüssel, Doppelringschlüssel gekröpft
- ▶ Gabelringratschenschlüssel umschaltbar
- ▶ Doppelringschlüssel, Adapter für Ratschenschlüssel
- ▶ Bestückt mit 57 Werkzeugen
- ▶ SW Stahl System-Schaumeinlage, Größe 4/3
- ▶ Für Schubladen mit 760 x 400 mm



Z3011-5 371,90 EUR*

WERKSTATTWAGENSORTIMENT, STECKSCHLÜSSEL 1/4", 3/8", 1/2", MIT RATSCHEN, 167-TEILIG

- ▶ Steckschlüsseleinsätze, Verlängerungen und Ratschen in 1/4", 3/8" und 1/2"
- ▶ Bestückt mit 167 Werkzeugen
- ▶ SW Stahl System-Schaumeinlage, Größe 3/3
- ▶ Für Schubladen mit 570 x 400 mm

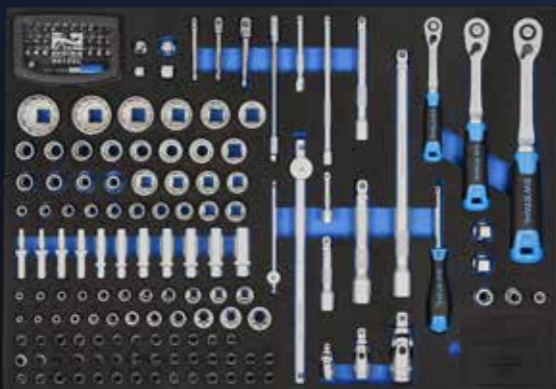

Z3011-1 443,90 EUR*

WERKSTATTWAGENSORTIMENT, STECKSCHLÜSSEL 1/4", 3/8", 1/2", MIT RATSCHEN, 203-TEILIG

- ▶ Steckschlüsseleinsätze, Verlängerungen und Ratschen in 1/4", 3/8" und 1/2"
- ▶ Bestückt mit 203 Werkzeugen
- ▶ SW Stahl System-Schaumeinlage, Größe 4/3
- ▶ Für Schubladen mit 760 x 400 mm

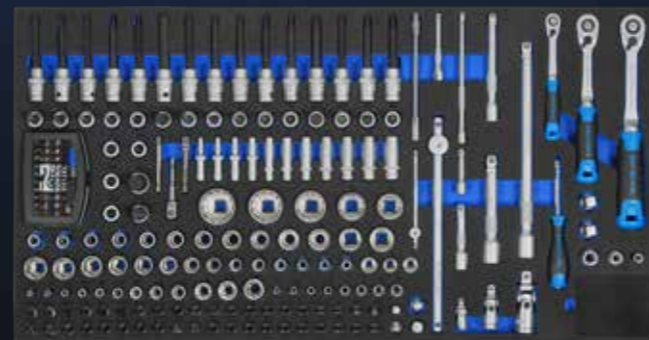

Z3011-3 507,90 EUR*

WERKSTATTWAGENSORTIMENT, SCHRAUBENDREHER UND ZANGEN, 25-TEILIG

- ▶ Zangen und Schraubendreher
- ▶ Bestückt mit 25 Werkzeugen
- ▶ SW Stahl System-Schaumeinlage, Größe 3/3
- ▶ Für Schubladen mit 570 x 400 mm

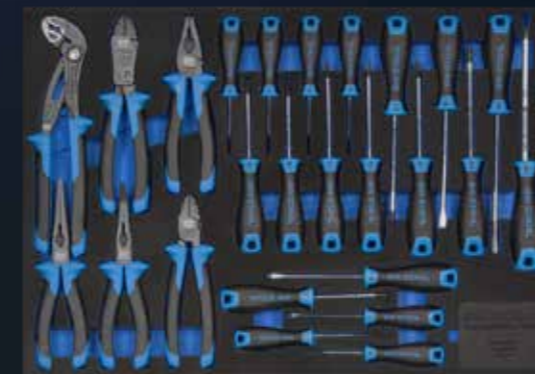

Z3011-6 236,90 EUR*

WERKSTATTWAGENSORTIMENT, SCHRAUBENDREHER UND ZANGEN, 44-TEILIG

- ▶ 6 Zangen, 19 Schraubendreher
- ▶ Winkelschlüssel mit Innensechskant und T-Profil
- ▶ T-Griff Steckschlüssel, Sechskant, 8 und 10 mm
- ▶ Bestückt mit 44 Werkzeugen
- ▶ SW Stahl System-Schaumeinlage, Größe 4/3
- ▶ Für Schubladen mit 760 x 400 mm



Z3011-8 287,90 EUR*

**WERKSTATTWAGENSORTIMENT,
ALLGEMEINE HANDWERKZEUGE,
28-TEILIG**

- ▶ Schlosserhammer, Flachmeißel, Körner, Splinttreiber
- ▶ Fühlerblattlehren, Schraubendreher flexibel, Feilen
- ▶ Magnetheber, Bremssattelbürste, Zündkerzeneinsätze
- ▶ Radmuttereinsätze, Messer, Messschieber, Bandmaß
- ▶ Bestückt mit 28 Werkzeugen
- ▶ SW Stahl System-Schaumeinlage, Größe 3/3
- ▶ Für Schubladen mit 570 x 400 mm



Z3011-9 253,90 EUR*

**WERKSTATTWAGENSORTIMENT,
ALLGEMEINE HANDWERKZEUGE,
34-TEILIG**

- ▶ Schlosserhammer, Flachmeißel, Körner, Splinttreiber
- ▶ Fühlerblattlehren, Schraubendreher flexibel, Feilen
- ▶ Magnetheber, Bremssattelbürste, Zündkerzeneinsätze
- ▶ Radmuttereinsätze, Messer, Messschieber, Bandmaß
- ▶ Bestückt mit 34 Werkzeugen
- ▶ SW Stahl System-Schaumeinlage, Größe 4/3
- ▶ Für Schubladen mit 760 x 400 mm



Z3011-10 388,90 EUR*

**WERKSTATTWAGENSORTIMENT,
STECKSCHLÜSSEL 1/4", 3/8", MIT
RATSCHEN, 204-TEILIG**

- ▶ Steckschlüsseleinsätze, Verlängerungen und Ratschen in 1/4" und 3/8"
- ▶ Bestückt mit 204 Werkzeugen
- ▶ SW Stahl System-Schaumeinlage, Größe 4/3
- ▶ Für Schubladen mit 760 x 400 mm

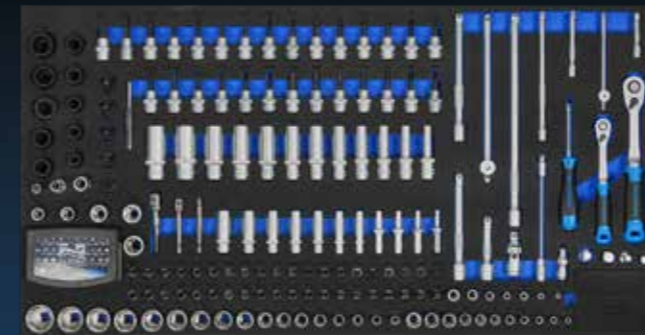

Z3011-13 540,90 EUR*

**WERKSTATTWAGENSORTIMENT,
STECKSCHLÜSSEL 1/4", 3/8", 1/2", MIT
RATSCHEN, 144-TEILIG**

- ▶ Steckschlüsseleinsätze, Verlängerungen und Ratschen in 1/4", 3/8" und 1/2"
- ▶ Bestückt mit 144 Werkzeugen
- ▶ SW Stahl System-Schaumeinlage, Größe 3/3
- ▶ Für Schubladen mit 570 x 400 mm



Z3011-14 371,90 EUR*

**WERKSTATTWAGENSORTIMENT, STECK-
SCHLÜSSEL 1/2", 72-TEILIG**

- ▶ Steckschlüsseleinsätze 1/2"
- ▶ Winkelschlüssel und T-Griff Steckschlüssel
- ▶ Bestückt mit 72 Werkzeugen
- ▶ SW Stahl System-Schaumeinlage, Größe 3/3
- ▶ Für Schubladen mit 570 x 400 mm



Z3011-11 397,90 EUR*

**WERKSTATTWAGENSORTIMENT,
STECKSCHLÜSSEL 1/2", MIT RATSCHEN,
95-TEILIG**

- ▶ Steckschlüsseleinsätze, Verlängerungen und Ratsche in 1/2"
- ▶ Bestückt mit 95 Werkzeugen
- ▶ SW Stahl System-Schaumeinlage, Größe 4/3
- ▶ Für Schubladen mit 760 x 400 mm



Z3011-12 540,90 EUR*

**WERKSTATTWAGENSORTIMENT,
SCHRAUBENSCHLÜSSEL UND ALLGEM.
HANDWERKZEUG, 44-TEILIG**

- ▶ Gabelringschlüssel, Doppelringschlüssel, T-Griff Steckschlüssel
- ▶ Schlosserhammer, Flachmeißel, Körner
- ▶ Durchschläge, Teleskop-Magnetheber
- ▶ Bestückt mit 44 Werkzeugen
- ▶ SW Stahl System-Schaumeinlage, Größe 3/3
- ▶ Für Schubladen mit 570 x 400 mm



Z3011-15 168,90 EUR*

LAPTOP HALTER

Für alle gängigen Laptops und Tablets, inkl. Bildschirmhalter.

- ▶ Gummierte Auflageflächen
- ▶ Seitliche Klemmung für festen Halt
- ▶ In allen Achsen verstellbar
- ▶ Kein Basisträger notwendig, einfach einstecken
- ▶ Schneller Wechsel zwischen Laptop- und Bildschirmhalter



07124L 102,80 EUR*

SPRÜHDOSENHALTER

- ▶ Für bis zu 3 Sprühdosen
- ▶ Flexible und leichte Montage
- ▶ Zum Einhängen in die seitliche Rasterlochung

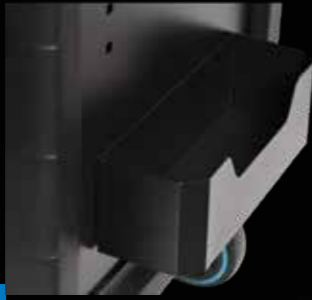

07120L 15,80 EUR*

PAPIERKORB

- ▶ Flexible und leichte Montage
- ▶ Zum Einhängen in die seitliche Rasterlochung



07122L 24,90 EUR*

ABLAGEFACH, MAGNETISCH

zur magnetischen Befestigung an allen metallischen Oberflächen z.B. an Werkstattwagen, Werkbank, etc. Durch die Gummierung an den 6 leistungsstarken Magneten werden lackierte Flächen vor dem Verkratzen geschützt. Häufig benutzte Werkzeuge z.B. Schraubendreher sind stets griffbereit, dank 10 Löchern (Ø 19,5 mm) im Boden.

- ▶ Innenmaß: 210 x 73 x 70 mm
- ▶ 1,8 kg maximale Kapazität
- ▶ Passend für 3 Spraydosen (Ø 70 mm)



07006L 14,90 EUR*

WERKZEUGKOFFER, LEER

mit drei Auszügen und Deckelfach, abschließbar, zentrale Verriegelung der Schubladen beim Schließen des Deckels. Stabil durch höhere Materialstärke. Sicherer Transport durch Handgriff und stabile seitliche Tragegriffe.

- ▶ Innenmaß Deckelfach: 530 x 215 x 100 mm
- ▶ Schubladeninnenmaß: 502 x 192 x 47 mm



06815L 159,90 EUR*

PAPIERROLLENHALTER

- ▶ Für Papierrollen mit maximal 300 mm Durchmesser und 300 mm Breite
- ▶ Flexible und leichte Montage
- ▶ Zum Einhängen in die seitliche Rasterlochung



07121L 12,60 EUR*

SET SCHUBLADEN-TEILER, 11-TEILIG

Zu verwenden für den Fall, dass keine Schaumeinlagen verwendet werden. Für 60 mm Schubladenhöhe

Inhalt:

- ▶ 3 Stück Längstrennbleche
- ▶ 4 Stück Quertrennbleche, kurz
- ▶ 4 Stück Quertrennbleche, lang



07123L 18,40 EUR*

WERKZEUGKASTEN, AUSKLAPPBAR, 430 MM

- ▶ Aus Stahlblech
- ▶ Blau lackiert
- ▶ Ausklappbar

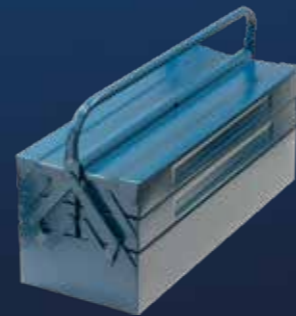

06801L 39,90 EUR*

WERKZEUGKOFFER, KUNSTSTOFF

der praktische Helfer zum zweckmäßigen Verstauen von Werkzeugen.

- ▶ Aus hochwertigem und widerstandsfähigem Polypropylen
- ▶ Extra große Ausführung 470 x 270 x 230 mm
- ▶ Mit 3 Organizern für Kleinteile im Deckel
- ▶ Zusätzlicher Einsatz mit Tragegriff
- ▶ Kann mit einem herkömmlichen Vorhängeschloss (nicht enthalten) abgeschlossen werden



07017L 32,90 EUR*

TOOL BOX, YOUNG PROS, 133-TEILIG

Die SW STAHL „YOUNG PROS“ Tool Box bietet dem Handwerker von morgen ein Standardsortiment an Werkzeugen des täglichen Gebrauches. Die Werkzeugzusammenstellung umfasst insgesamt 133 Teile.

Inhalt:

- ▶ Toolbox
- ▶ Gabelringschlüssel 10, 13, 17, 19 mm
- ▶ Umschaltknarre, 1/4", schlanke Ausführung
- ▶ Steckschlüsseleinsätze 6,3 mm (1/4") 7, 8, 10, 13 mm
- ▶ Adapter für 1/4" Bits
- ▶ Bitsatz mit Farbring, 32-teilig
- ▶ Schutzbrille, farblos, nach DIN EN 166
- ▶ ...



Funktionelles Spielzeug. Benutzung unter unmittelbarer Aufsicht von Erwachsenen.

99000L 99,90 EUR*

WERKZEUGKOFFER, 108-TEILIG

mit drei Auszügen und Deckelfach, abschließbar, zentrale Verriegelung der Schubladen beim Schließen des Deckels. Sicherer Transport durch Handgriff und stabile seitliche Tragegriffe.

Bestückt mit 3 Werkzeugmodulen und 108 Werkzeugen in Profi-Qualität.



06816L 539,90 EUR*

WERKZEUGTASCHE "MULTIBAG XL", WERKZEUGBESTÜCKUNG "KOMPAKT", 111-TEILIG

Der SW STAHL „Multibag XL“ mit der Werkzeugbestückung „KOMPAKT“ bietet dem Handwerker ein Standardsortiment an Werkzeugen des täglichen Gebrauchs. Das insgesamt 111-teilige Sortiment umfasst 10 Werkzeuge und den hochwertigen SW STAHL „Multibag XL“.

Inhalt:

- ▶ „Multibag XL“ - der praktische Helfer zum zweckmäßigen Verstauen von Werkzeugen
- ▶ Steckschlüsselsatz, 6,3 mm (1/4"), 48-teilig
- ▶ Bitsortiment, 6,3 mm (1/4"), 32-teilig
- ▶ Gabelringschlüsselsatz, 8 - 19 mm, 8-teilig
- ▶ Schraubendrehersatz, Schlitz 3,0+4,0+5,5+6,5, Kreuz PH1+PH2, 6-teilig
- ▶ Profi-Zangensatz, 5-teilig
- ▶ ...



Z5000 149,90 EUR*

WERKZEUGTASCHE "MULTIBAG XL", WERKZEUGBESTÜCKUNG "UNIVERSAL", 162-TEILIG

Der SW STAHL „Multibag XL“ mit der Werkzeugbestückung „UNIVERSAL“ bietet dem Handwerker ein Standardsortiment an Werkzeugen des täglichen Gebrauchs. Das insgesamt 162-teilige „UNIVERSAL“-Sortiment umfasst 19 Werkzeuge und den hochwertigen SW STAHL „Multibag XL“.

Inhalt:

- ▶ „Multibag XL“ - der praktische Helfer zum zweckmäßigen Verstauen von Werkzeugen
- ▶ Steckschlüsselsatz, 6,3 mm (1/4"), 48-teilig
- ▶ Gabelringschlüsselsatz, 6 - 22 mm, 15-teilig
- ▶ Bitsortiment, 6,3 mm (1/4"), 32-teilig
- ▶ ...



Z6000 229,90 EUR*

MOTORSTÄNDER, 570 KG

360° drehbar und in 8 Positionen arretierbar.

- ▶ Kugelgelagerte Rollen
- ▶ Die 4 Aufnahmepunkte sind in Winkel und Abstand verstellbar
- ▶ Drehbare Aufnahmeplatte



20302L 165,90 EUR*

GETRIEBEHEBER, 500 KG

zum Ein- und Ausbau von Getrieben, Motoren, Kupplungen

- ▶ 4 kugelgelagerte Lenkrollen
- ▶ Schnelles Anheben durch hydraulische Fußpumpe
- ▶ Kolbenstange: Ø 30 mm
- ▶ Traglast 500 kg



20309L 269,90 EUR*

UNTERSTELLBOCK, 3 T, 1 PAAR

mit Einhandbedienung, vier Standbeine.



20465L 49,90 EUR*

UNTERSTELLBOCK, 6 T, 1 PAAR

mit Einhandbedienung, vier Standbeine.



20475L 87,90 EUR*

RANGIERWAGENHEBER, 2 T

- ▶ Traglast: 2000 kg
- ▶ Hubhöhe 135 - 340 mm
- ▶ Inkl. Lenkrollen und Sicherheitsventil



20700L 55,90 EUR*

RANGIERWAGENHEBER, 3 T

- ▶ Hubhöhe: 130 - 465 mm
- ▶ Hydraulische Doppel-Kolben Mechanik
- ▶ Schnelles Anheben - geringer Kraftaufwand
- ▶ Inkl. Gummipad an der Auflagefläche



20731L 243,90 EUR*

MONTAGEROLLBRETT

aus Kunststoff, ergonomisch geformt, mit seitlichen Ablageschalen für Kleinteile. 6 Rollen, 130 kg Tragkraft



20950L 69,90 EUR*

MONTAGEROLLBRETT, 150 KG

mit Stahlrahmen und Polsterauflage, 6 kugelgelagerte Rollen mit Gummibereifung.

- ▶ Belastbarkeit 150 kg

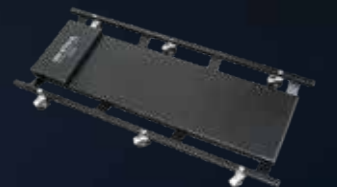

20960L 94,50 EUR*

RANGIERWAGENHEBER, 3 T

- ▶ Hubhöhe: 100 - 535 mm
- ▶ Hydraulische Doppel-Kolben Mechanik
- ▶ Schnelles Anheben - geringer Kraftaufwand
- ▶ Inkl. Gummipad an der Auflagefläche



20741L 312,70 EUR*

STEMPELWAGENHEBER, 2 T

- ▶ Traglast: 2.000 kg
- ▶ Hubhöhe 168 - 316 mm
- ▶ Mit Sicherheitsventil



20601L 25,90 EUR*

SITZ- UND LIEGE-MONTAGEROLLER

- ▶ mit zweifach kugelgelagerten Lenkrollen
- ▶ in Sitz- und Liegeposition arretierbar
- ▶ Größe: 120 x 42 cm
- ▶ Liegehöhe: 120 mm
- ▶ Belastbarkeit 135 kg
- ▶ Sitzhöhe: 445 mm



20910L 84,90 EUR*

SITZ- UND ARBEITSROLLER

- ▶ Aus Kunststoff, schwarz, mit 4 Rollen
- ▶ Untere Ablage für Werkzeugaufnahme
- ▶ Sitzhöhe 290 mm
- ▶ Kapazität bis zu 160 kg



20915L 37,90 EUR*

STEMPELWAGENHEBER, 5 T

- ▶ Traglast: 5.000 kg
- ▶ Hubhöhe 207 - 402 mm
- ▶ Mit Sicherheitsventil



20602L 38,90 EUR*

STEMPELWAGENHEBER, 20 T

- ▶ Traglast: 20.000 kg
- ▶ Hubhöhe 235 - 445 mm
- ▶ Mit Sicherheitsventil



20606L 82,90 EUR*

WERKSTATTPRESSE, 20T

geeignet für den täglichen Werkstatteinsatz. Erleichtert das Erneuern von z.B. Radlagern, Gummibuchsen etc.

- ▶ In der Höhe 9-fach verstellbare Auflagefläche
- ▶ Arbeitsbereich: 0 - 910 mm
- ▶ Pressdruck lässt sich über große Druckuhr ablesen
- ▶ Arbeitsdruck max.: 20 Tonnen



20320L 723,90 EUR*



ÜBERZEUGEND STARK

SCHNEESCHAUFEL, KLAPPBAR

Zum schnellen und einfachen Räumen von Schnee, z.B. auf Einfahrten und Gehwegen

- ▶ Breites Kunststoffblatt mit robuster Aluminium-Profilkante
- ▶ Kältebeständig bis -25 °C

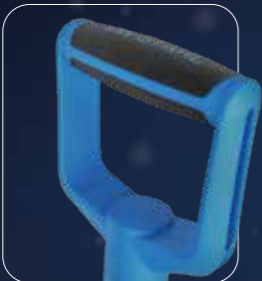

SNOWPUSH PREMIUM



ERGONOMISCHER
2-KOMPONENTEN D-GRIFF

KORROSIONSBESTÄNDIGER STIEL
AUS BESCHICHTETEM STAHL

49,90 EUR*

98100L

KLAPPMECHANISMUS
MIT HALTERUNG

138 CM GESAMTLÄNGE
77,5 CM EINGEKlapPT

TRAGLAST MEHR ALS 40 KG

LANGLEBIGE
KUNSTSTOFFSCHAUFEL

50,5 CM ARBEITSBREITE

STARKE ALUMINIUM-
PROFILKANTE

NEW
PRODUCT

2-KOMPONENTEN T-GRIFF

KORROSIONSBESTÄNDIGER STIEL
AUS BESCHICHTETEM STAHL

39,90 EUR*

98150L

KLAPPMECHANISMUS
MIT HALTERUNG



98 CM GESAMTLÄNGE
53,5 CM EINGEKlapPT

TRAGLAST BIS ZU 30 KG

LANGLEBIGE
KUNSTSTOFFSCHAUFEL

25 CM ARBEITSBREITE

STARKE KUNSTSTOFFKANTE



RESCUESCHAUFEL, KLAPPBAR

Für den flexiblen Einsatz auch unterwegs, z.B. rund ums Auto, bei Notfällen oder als Helfer bei alltäglichen Arbeiten

- ▶ Klein und platzsparend durch Klappmechanismus
- ▶ Kältebeständig bis -25 °C
- ▶ Mit Aufbewahrungstasche



SNOWPUSH RESCUE



METALLSÄGEBLATT, HSS, 300 MM, 1 STÜCK

- ▶ HSS Biflex Hochleistungsblatt
- ▶ 24 Zähne /Zoll
- ▶ Made in Germany



71600L 2,50 EUR*

GROBSTAUBBRILLE

- ▶ Vollsichtbrille
- ▶ beschlagfrei



11105SB 3,90 EUR*

STUFENLEITER, AUS ALUMINIUM, KLAPPBAR, 1-STUFIG

- ▶ Max. Traglast: 150 kg
- ▶ Aus Aluminium
- ▶ Gewicht: 1,70 kg

Abmessungen:

- ▶ Aufgeklappt: 440 x 190 x 680 mm
- ▶ Zugeklappt: 440 x 62,50 x 610 mm



20921L 36,90 EUR*

STUFENLEITER, AUS ALUMINIUM, KLAPPBAR, 3-STUFIG

- ▶ Max. Traglast: 150 kg
- ▶ Aus Aluminium
- ▶ Gewicht: 2,60 kg

Abmessungen:

- ▶ Aufgeklappt: 400 x 180 x 230 mm
- ▶ Zugeklappt: 400 x 270 x 280 mm



20922L 59,90 EUR*

ARBEITSPLATTFORM, AUS ALUMINIUM, KLAPPBAR

Praktische Arbeitsplattform für schwer erreichbare Stellen.

- ▶ Maße 127 x 38 x 49,5 cm (L x B x H)
- ▶ Platzsparend zusammenklappbar
- ▶ Stabile Aluminiumkonstruktion
- ▶ Rutschfestes Profil auf der Plattform
- ▶ Maximale Belastung 150 kg



20920L 116,90 EUR*

SCHRUPPSCHEIBE FÜR METALL, 125 X 6,0 X 22 MM, 10 STÜCK

geeignet für die Bearbeitung von Metallen.

- ▶ Kaltgepresst
- ▶ Stahl und Edelstahl
- ▶ DSA Zulassung
- ▶ Max. 12.200 U/min



82321L 16,90 EUR*

FÄCHERSCHLEIFSCHEIBE, ALUMINIUMOXID, 115 MM, 10 STÜCK

Normalkorund nach DIN EN 13743, Norm BGV D 12, bombiert zur Bearbeitung von Aluminium, Buntmetallen, weichen Stählen, Holz und Kunststoff.

- ▶ Max. 13.280 U/min
- ▶ 115 mm Durchmesser
- ▶ 22 mm stark



BESCHREIBUNG	ARTIKEL	PREIS
NK40	82301L	18,90 EUR*
NK60	82302L	18,90 EUR*
NK80	82303L	18,90 EUR*
NK120	82304L	18,90 EUR*

FÄCHERSCHLEIFSCHEIBE, ZIRKONIUMOXID, 115 MM, 10 STÜCK

Normalkorund nach DIN EN 13743, Norm BGV D 12, bombiert zur Bearbeitung von Aluminium, Buntmetallen, weichen Stählen, Edelstählen, Holz und Kunststoff.

- ▶ Max. 13.280 U/min
- ▶ 115 mm Durchmesser
- ▶ 22 mm stark



BESCHREIBUNG	ARTIKEL	PREIS
NK40	82309L	20,90 EUR*
NK60	82310L	20,90 EUR*
NK80	82311L	20,90 EUR*
NK120	82312L	20,90 EUR*

TRENNSCHEIBE FÜR METALL, 10 STÜCK

geeignet für die Bearbeitung von Metallen.

- ▶ Kaltgepresst
- ▶ Stahl und Edelstahl
- ▶ DSA Zulassung
- ▶ Max. 13.280 U/min



BESCHREIBUNG	ARTIKEL	PREIS
100 x 1,0 x 16 mm, 10 Stück	82317L	6,30 EUR*
115 x 1,0 x 22 mm, 10 Stück	82318L	8,70 EUR*
125 x 1,0 x 22 mm, 10 Stück	82319L	8,50 EUR*

FÄCHERSCHLEIFSCHEIBE, ALUMINIUMOXID, 125 MM, 10 STÜCK

Normalkorund nach DIN EN 13743, Norm BGV D 12, bombiert zur Bearbeitung von Aluminium, Buntmetallen, weichen Stählen, Holz und Kunststoff.

- ▶ Max. 13.280 U/min
- ▶ 125 mm Durchmesser
- ▶ 22 mm stark



BESCHREIBUNG	ARTIKEL	PREIS
NK40	82305L	19,90 EUR*
NK60	82306L	19,90 EUR*
NK80	82307L	19,90 EUR*
NK120	82308L	19,90 EUR*

FÄCHERSCHLEIFSCHEIBE, ZIRKONIUMOXID, 125 MM, 10 STÜCK

Normalkorund nach DIN EN 13743, Norm BGV D 12, bombiert zur Bearbeitung von Aluminium, Buntmetallen, weichen Stählen, Edelstählen, Holz und Kunststoff.

- ▶ Max. 13.280 U/min
- ▶ 125 mm Durchmesser
- ▶ 22 mm stark



BESCHREIBUNG	ARTIKEL	PREIS
NK40	82313L	28,90 EUR*
NK60	82314L	28,90 EUR*
NK80	82315L	28,90 EUR*
NK120	82316L	28,90 EUR*

KLEINTEILSORTIMENTE

EINDRÜCKNIETEN SORTIMENT, 350-TEILIG

das Sortiment enthält viele Clips für die Befestigung von zum Beispiel Schutzleisten, Zierleisten, Abdeckungen, etc.



S8040 55,90 EUR*

DICHRING-SORTIMENT, KUPFER, 300-TEILIG

Kupfer, in Kassette, enthaltene Größen (je 10 Stück):

- ▶ Mit 0.8 mm Stärke: 20 x 24.5
- ▶ Mit 1.0 mm Stärke: 5 x 9, 6 x 10, 6 x 12, 8 x 12, 8 x 14, 9 x 14, 10 x 14, 10 x 16, 12 x 16, 13 x 18, 22 x 27
- ▶ Mit 1.5 mm Stärke: 8 x 14, 10 x 14, 12 x 16, 12 x 18, 14 x 18, 14 x 20, 16 x 20, 16 x 22, 18 x 22, 18 x 24, 20 x 24.5, 22 x 29, 24 x 29
- ▶ Mit 2.0 mm Stärke: 14 x 20, 19 x 26, 24 x 32, 26 x 34, 28 x 36



S8142 66,90 EUR*

SCHLAUCHKLEMMEN-SORTIMENT, 26-TEILIG

Enthaltene Größen:

- ▶ 4 x 40 mm
- ▶ 2 x 35 mm
- ▶ 2 x 28 mm
- ▶ 4 x 25 mm
- ▶ 6 x 22 mm
- ▶ 8 x 16 mm



S8055 8,50 EUR*

SCHRUMPFSCHAUCH-SORTIMENT, 127-TEILIG

in Kassette, sortierte Größen, verwendbar bis 125°C, mit UL und CSA Zulassung.

- ▶ 2,0 x 40 mm
- ▶ 2,5 x 40 mm
- ▶ 3,5 x 40 mm
- ▶ 5,0 x 40 mm
- ▶ 7,0 x 80 mm
- ▶ 10,0 x 80 mm
- ▶ 13,0 x 85 mm



S8042 12,90 EUR*

KUPFER-DICHRINGSATZ, 150-TEILIG

Kupfer, in verschiedensten Größen, auch geeignet für Diesel-Injektoren, jeweils 10 Stück.



S8037 40,90 EUR*

DICHRING-SORTIMENT, 150-TEILIG

Kupfer, in Kassette, enthaltene Größen (je 10 Stück):

- ▶ Mit 1 mm Stärke: 5 x 10, 6 x 10, 7 x 10, 8 x 12, 10 x 16
- ▶ Mit 1,5 mm Stärke: 10,5 x 17, 11 x 17, 12 x 10, 12,5 x 20, 14 x 18, 14 x 20
- ▶ Mit 2 mm Stärke: 15 x 20, 16 x 22, 16,5 x 24, 17,5 x 24



S8052 32,50 EUR*

O-RING-SORTIMENT, 419-TEILIG

in Kassette, säure-, bremsflüssigkeit-, benzin- und ölbeständig. Auch für Klimaanlage geeignet, hitzebeständig bis 160°C.

- Enthalten sind 32 verschiedene Größen, z.B.
- ▶ 3 x 1,5 - 4,4 x 2 - 5 x 2 - 7 x 1,5 - 10 x 1,5 - 11 x 2,5 - usw.
 - ▶ Für Klimaanlage geeignet!

Weitere Größen und Informationen finden Sie auf unserer Webseite www.tool-is.com/ / www.swstahl.de.

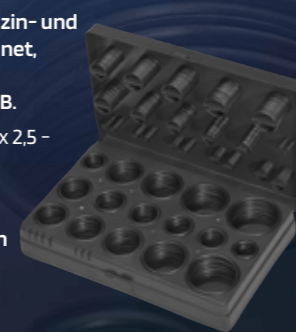

S8045 25,90 EUR*

O-RING-SORTIMENT, 225-TEILIG

In Kassette, säure-, benzin- und ölbeständig, 18 verschiedene Größen.

- ▶ 3x1, 4x1, 4,5x2, 5x2, 6x2, 6x2,5, 6x3, 7x2, 8x2, 9x2, 10x2, 12x3, 13x3, 14x2,5, 17x2,5, 18x4, 20x2, 22x2 mm



S8044 9,90 EUR*

DICHRING-SORTIMENT, ALUMINIUM, 300-TEILIG

Aluminium, für Ölablassschrauben, passend für alle gängigen Fahrzeugtypen, jeweils 10 Stück.



S8143 28,30 EUR*

EDELSTAHL SCHLAUCHKLEMMEN SORTIMENT, 170-TEILIG

in der Kassette enthalten sind folgende Schlauchklemmen:

- ▶ Je 20 x 5,8-7,0, 7,3-9,0, 8,8-10,5 mm
- ▶ Je 20 x 10,8-13,3, 12,0-14,5 mm
- ▶ Je 20 x 12,3-14,8, 14,5-17,0 mm
- ▶ Je 15 x 16,0-19,2, 17,8-21,0 mm



S8038 39,50 EUR*

O-RING-SORTIMENT, 255-TEILIG

- ▶ Aus HNBR Kautschuk
- ▶ Für hohe thermische und chemische Belastung
- ▶ Ideal für KFZ Klimaanlage

Verschiedene Größen sortiert, Innendurchmesser:

- ▶ 3 - 4 - 4,5 - 5 - 6 - 7 - 8 - 9 - 10 - 12 - 13 - 14 - 17 - 18 - 20 - 22 mm



S8041 28,90 EUR*

DICHRING-SORTIMENT, 141-TEILIG

in Kassette. Ideal für alle Anwendungen im Sanitärbereich.



S8059 9,80 EUR*

SICHERUNGSRING-SORTIMENT, 300-TEILIG

- mit außen Sprengringen, sortiert.
- ▶ Für Außendurchmesser: 3 - 4 - 5 - 6 - 8 - 9 - 11 - 12 - 13 - 14 - 15 - 19 - 20 - 22 - 25 - 26 - 28 - 32 mm



S8046 12,90 EUR*

SICHERUNGSRING-SORTIMENT, 300-TEILIG

- mit innen Sprengringen, sortiert.
- ▶ Für Innendurchmesser: 3 - 4 - 5 - 6 - 8 - 9 - 11 - 12 - 13 - 14 - 15 - 19 - 20 - 22 - 25 - 26 - 28 - 32 mm



S8049 4,90 EUR*

FEDERRING-SORTIMENT, 1200-TEILIG

- in Kasette
- ▶ 300 Stück: 3, 4, 5 mm / jeweils
 - ▶ 150 Stück: 6 mm
 - ▶ 100 Stück: 8 mm
 - ▶ 50 Stück: 10 mm



S8053 10,90 EUR*

KAROSSERIE-SCHRAUBEN- UND BLECHMÜTTERN-SORTIMENT, 170-TEILIG

- in Kasette.
- ▶ 85 Kreuz Schrauben
 - ▶ 40 Stück 3 x 8 mm
 - ▶ 20 Stück 4 x 16 mm
 - ▶ 15 Stück 5 x 12 mm
 - ▶ 10 Stück 6 x 20 mm
 - ▶ 85 Blechmütern
 - ▶ 20 Stück 3 x 8 mm
 - ▶ 20 Stück 3 x 11 mm
 - ▶ 20 Stück 4 x 11 mm
 - ▶ 15 Stück 5 x 13 mm
 - ▶ 10 Stück 6 x 12,5 mm



S8067 10,90 EUR*

ZUG- UND DRUCKFEDERN-SORTIMENT, 200-TEILIG

- in Kasette mit folgenden Größen:
- ▶ Druckfedern: 5,5 x 175 - 5,5 x 38,0 - 6,5 x 10,0 - 7,0 x 12,5 - 7,0 x 19,0 - 9,0 x 35 - 9,5 x 16 - 9,5 x 19 mm
 - ▶ Zugfedern: 4,0 x 79,5 - 4,5 x 44,5 - 5,0 x 20,5 - 5,5 x 25,5 - 6,5 x 22,0 - 7,0 x 38,0 - 7,0 x 51,0 - 8,0 x 28,5 - 8,0 x 31,5 - 8,0 x 44,5 - 8,5 x 36,5 - 8,5 x 47 mm



S8047 16,50 EUR*

HOHLSPLINT/FEDERSTIFT-SORTIMENT, 450-TEILIG

- in Kasette, enthaltene Größen:
- ▶ 2 mm x 20 mm
 - ▶ 3 + 4 mm x 30 mm
 - ▶ 3 + 4 + 5 + 5 + 8 + 10 mm x 40 mm
 - ▶ 4 + 5 + 6 + 8 mm x 50 mm
 - ▶ 5 + 6 + 8 mm x 60 mm
 - ▶ 7 mm x 70 mm
 - ▶ 8 + 10 mm x 80 mm



S8054 19,70 EUR*

MÜTTERN-SORTIMENT, 150-TEILIG

- in Kasette, verzinkt
- ▶ Sechskant
 - ▶ Größen M3 - 4 - 5 - 6 - 8 - 10



S8068 5,00 EUR*

MÜTTERN-SORTIMENT, 146-TEILIG

- in Kasette, selbstsichernd:
- ▶ 35 x M4
 - ▶ 35 x M5
 - ▶ 25 x M6
 - ▶ 25 x M8
 - ▶ 16 x M10
 - ▶ 10 x M12



S8135 16,50 EUR*

FEDERSPLINTE-SORTIMENT, 150-TEILIG

- in Kasette, verchromt.
- Größen:
- ▶ Für Lochdurchmesser: 2,0 - 2,4 - 2,8 - 3,5 - 4,0 mm



S8043 11,90 EUR*

SPLINTE-SORTIMENT, 555-TEILIG, GERADE

- in Kasette, sortiert.
- ▶ 1,6 x 25 - 2,5 x 25 - 2,4 x 38 - 3,2 x 32 - 3,2 x 50 - 4,0 x 64 mm



S8048 11,90 EUR*

UNTERLEGSCHIEBEN-SORTIMENT, 250-TEILIG

- verzinkt, in Kasette
- ▶ 152 Federringe: 80 x 4, 35 x 5, 15 x 6, 15 x 8 mm
 - ▶ 98 flache Unterlegscheiben: 50 x 4, 25 x 5, 15 x 6, 15 x 8 mm



S8073 5,00 EUR*

SICHERUNGS-SORTIMENT, 121-TEILIG

- ▶ Je 20 Stück Mini FK1 - farblich gekennzeichnet
- ▶ 5 - 10 - 15 - 20 - 25 - 30 Ampere
- ▶ 1 Sicherungs-Auszieher



S8115 11,90 EUR*

FEDERKEIL-SORTIMENT, 80-TEILIG

- in Kasette, jeweils 10 Stück mit folgenden Größen:
- ▶ 3 x 5 x 12 mm
 - ▶ 4 x 5 x 12 mm
 - ▶ 3 x 6,5 x 15,3 mm
 - ▶ 4 x 6,5 x 15,3 mm
 - ▶ 4 x 7,5 x 18 mm
 - ▶ 5 x 7,5 x 18 mm
 - ▶ 5 x 9 x 21 mm
 - ▶ 6 x 9 x 21 mm



S8064 16,50 EUR*

SICHERUNGSRING-SORTIMENT, 720-TEILIG

- ▶ je 50 Federringe Ø innen 3, 4, 5 mm
- ▶ je 50 Sternscheiben Ø innen 3, 4, 5 mm
- ▶ je 50 Haltescheiben Ø innen 3, 4, 5 mm
- ▶ 40 Federringe Ø innen 6 mm
- ▶ 40 Sternscheiben Ø innen 6 mm
- ▶ 40 Haltescheiben Ø innen 6 mm
- ▶ 30 Federringe Ø innen 8 mm
- ▶ 30 Sternscheiben Ø innen 8 mm
- ▶ 30 Haltescheiben Ø innen 8 mm
- ▶ 20 Federringe Ø innen 10 mm
- ▶ 20 Sternscheiben Ø innen 10 mm
- ▶ 20 Haltescheiben Ø innen 10 mm



S8066 9,90 EUR*

SICHERUNGS-SORTIMENT, 97-TEILIG

- ▶ Je 12 Stück Midi FK2 - farblich gekennzeichnet
- ▶ 3 - 5 - 7,5 - 10 - 15 - 20 - 25 - 30 Ampere
- ▶ 1 Sicherungs-Auszieher



S8116 8,50 EUR*

ELEKTROSTECKER-SORTIMENT, 1000-TEILIG

- geeignet für Reparaturen und Erstellung neuer Verkabelungen in Kraftfahrzeugen. Die enthaltenen Steckverbindungen sind geschützt vor Staub und Spritzwasser.
- ▶ Gehäuse 1-polig bis 6-polig
 - ▶ für Kabelquerschnitt bis 1,25 mm²



S8125 66,40 EUR*

KABELSCHUHSORTIMENT, 100-TEILIG

Für Kabeldurchmesser 1,5 / 2,5 / 6 mm*



S3180 8,30 EUR*

SCHNELLVERBINDER-SORTIMENT, 50-TEILIG

zum Herstellen von Abzweig-Kabelverbindungen, z.B. beim Nachrüsten von Anhängerkupplungen und Anbau von Zusatzscheinwerfern.



S8120 16,50 EUR*

KROKODILKLEMMEN-SORTIMENT, 28-TEILIG

mit und ohne Isolation, ideal für Hobby und Werkstatt, zusammengestellt für die Anwendung an nahezu allen Fahrzeugen, in Kassette, sortiert



S8138 14,70 EUR*

E-SICHERUNGSRING-SORTIMENT, 300-TEILIG

in Kassette, mit folgenden Maßen:

- ▶ 30 x 1,5 mm
- ▶ 30 x 3,0 mm
- ▶ 40 x 5,0 mm
- ▶ 50 x 6,0 mm
- ▶ 50 x 10 mm
- ▶ 40 x 12 mm
- ▶ 20 x 15 mm
- ▶ 20 x 19 mm
- ▶ 20 x 22 mm



S8039 16,50 EUR*

GUMMI DURCHGANGSTÜLLENSORTIMENT, 180-TEILIG

in Kassette.

- ▶ 40 x 10 mm
- ▶ 40 x 9 mm
- ▶ 40 x 6 mm
- ▶ 20 x 12 mm
- ▶ 25 x 11 mm
- ▶ 5 x 24 mm
- ▶ 5 x 21 mm
- ▶ 5 x 16 mm



S8112 13,40 EUR*

BLINDNIETSORTIMENT, 400-TEILIG

in Kassette, Aluminium.

- ▶ Ca. 37 mm lang
- ▶ Größen 2,4 - 3,2 - 4 - 4,8



S8058 11,90 EUR*

SCHMIERNIPPEL-SORTIMENT, 110-TEILIG

verchromt, in Kassette, Größen M6 x 1, M8 x 1, M10 x 1 (gerade / 45° / 90°)



S8065 24,90 EUR*

LEERKASSETTE FÜR KLEINTEILE

für Kleinteile
Mit 18 fest integrierten Fächern.
Innenmaß 205 x 100 mm



S8100 2,70 EUR*

MIT DENEN HÄLT'S

UNSERE BEFESTIGUNGS- SORTIMENTE

BEFESTIGUNGSCLIP SORTIMENT, VOLVO

das Sortiment enthält viele Clips für die Befestigung von Stoßfänger, Schutzleisten, etc. 350-teilig



S8015 47,50 EUR*

KUNSTSTOFF-NIETEN SORTIMENT, UNIVERSAL, 235-TEILIG

das Sortiment enthält viele Kunststoffnieten für die Befestigung von zum Beispiel Stoßfänger, Schutzleisten, Motorhaubengrill, etc.



S8016 38,50 EUR*

BEFESTIGUNGSCLIP SORTIMENT, RENAULT

das Sortiment enthält viele Clips für die Befestigung von zum Beispiel Türleisten, Türverkleidungen, etc.



S8018 64,90 EUR*

BEFESTIGUNGSCLIP SORTIMENT, VAUXHALL/ OPEL

das Sortiment enthält viele Clips für die Befestigung von zum Beispiel Türleisten, Türverkleidungen, Zierleisten, etc.



S8019 64,90 EUR*

BEFESTIGUNGSCLIP SORTIMENT, PEUGEOT/CITROËN, 345-TEILIG

das Sortiment enthält viele Clips für die Befestigung von zum Beispiel Schutzleisten, Türverkleidungen, Zierleisten, etc.



S8020 55,90 EUR*

BEFESTIGUNGSCLIP SORTIMENT, FIAT, 308-TEILIG

das Sortiment enthält viele Clips für die Befestigung von zum Beispiel Schutzleisten, Türverkleidungen, Zierleisten, etc.



S8021 47,50 EUR*

BEFESTIGUNGSCLIP SORTIMENT, MERCEDES-BENZ, 270-TEILIG

das Sortiment enthält viele Clips für die Befestigung von zum Beispiel Schutzleisten, Zierleisten, Abdeckungen, etc.



S8028 83,50 EUR*

BEFESTIGUNGSCLIP SORTIMENT, VW, 255-TEILIG

das Sortiment enthält viele Clips für die Befestigung von zum Beispiel Schutzleisten, Zierleisten, Abdeckungen, Türverkleidungen, etc.



S8029 55,90 EUR*

BEFESTIGUNGSCLIP SORTIMENT, HONDA

das Sortiment enthält viele Clips für die Befestigung von zum Beispiel Schutzleisten, Zierleisten, Seitenblinker, etc.



S8022 89,90 EUR*

BEFESTIGUNGSCLIP SORTIMENT, NISSAN, 408-TEILIG

das Sortiment enthält viele Clips für die Befestigung von zum Beispiel Schutzleisten, Zierleisten, Abdeckungen, etc.



S8023 80,50 EUR*

BEFESTIGUNGSCLIP SORTIMENT, AUDI, 160-TEILIG

das Sortiment enthält viele Clips für die Befestigung von zum Beispiel Schutzleisten, Zierleisten, Abdeckungen, Türverkleidungen, etc.



S8030 55,90 EUR*

KUNSTSTOFF-SICHERUNGSMUTTERN SORTIMENT, AUDI

das Sortiment enthält viele Clips für die Befestigung von zum Beispiel Schutzleisten, Zierleisten, Abdeckungen, etc.



S8031 40,90 EUR*

BEFESTIGUNGSCLIP SORTIMENT, MAZDA

das Sortiment enthält viele Clips für die Befestigung von zum Beispiel Schutzleisten, Zierleisten, Abdeckungen, etc.



S8024 80,50 EUR*

BEFESTIGUNGSCLIP SORTIMENT, MITSUBISHI

das Sortiment enthält viele Clips für die Befestigung von zum Beispiel Schutzleisten, Zierleisten, Abdeckungen, etc.



S8025 80,50 EUR*

EINSCHRAUBNIETEN SORTIMENT, UNIVERSAL, 240-TEILIG

das Sortiment enthält viele Einschraubnieten für die Befestigung von zum Beispiel Schutzleisten, Zierleisten, Abdeckungen, etc.



S8032 28,90 EUR*

BEFESTIGUNGSCLIP SORTIMENT, UNIVERSAL, 192-TEILIG

das Sortiment enthält viele Clips für die Befestigung von zum Beispiel Schutzleisten, Zierleisten, Abdeckungen, etc.



S8033 51,30 EUR*

BEFESTIGUNGSCLIP SORTIMENT, BMW, 290-TEILIG

das Sortiment enthält viele Clips für die Befestigung von zum Beispiel Schutzleisten, Zierleisten, Abdeckungen, etc.



S8026 96,50 EUR*

BEFESTIGUNGSCLIP SORTIMENT, FORD, 415-TEILIG

das Sortiment enthält viele Clips für die Befestigung von zum Beispiel Schutzleisten, Zierleisten, Abdeckungen, Fenstergummi, etc.



S8027 80,50 EUR*

SCHNELLVERSCHLUSS-SORTIMENT, AUDI/VW, 400-TEILIG

das Sortiment enthält viele Clips für die Befestigung von zum Beispiel Schutzleisten, Zierleisten, Hitzeschutzabdeckungen, etc.



S8034 120,90 EUR*

BEFESTIGUNGSCLIP SORTIMENT, TOYOTA/LEXUS, 360-TEILIG

das Sortiment enthält viele Clips für die Befestigung von zum Beispiel Schutzleisten, Zierleisten, Abdeckungen, etc.



S8035 40,90 EUR*

KETTENTRENN- UND NIETWERKZEUG

zum Trennen und Vernieten von Kettengliedern an Rollenketten. Auch für Fahrrad-/Motorradketten (X-/O-Ringketten) geeignet.

- ▶ 2,2 mm - für Ketten bis Ansi 25 / DIN-ISO 04
- ▶ 2,9 mm - für Ketten bis Ansi 35 / DIN-ISO 06
- ▶ 3,8 mm - für Motorradketten Norm 428 - 530



10590L 76,90 EUR*

VERGASER SYNCHRONTESTER

zur Synchron-Messung an 2 - 4 Vergasern.

- ▶ 4 Manometer, auf Platte montiert
- ▶ 4 Gummischläuche 8 x 5 x 750 mm
- ▶ 4 Schlauchklemmen + Ersatzdichtringe
- ▶ 4 Verbindungsstücke 53 mm (M6x0.75)
- ▶ 4 Verbindungsstücke 60 mm (M6x1.00)
- ▶ 4 Verlängerungen 3.9 x 52 mm
- ▶ 4 Verlängerungen 3.9 x 122 mm



26093L 197,90 EUR*

MONTAGEKEILSATZ, 11-TEILIG

aus glasfaserverstärktem Kunststoff
Zur beschädigungsfreien Montage und Demontage von Verkleidungsteilen, Kunststoffclips, Rückspiegelgläsern etc., auch an schwer erreichbaren Stellen



94807L 30,30 EUR*

KABELBINDER-SORTIMENT, 1.200-TEILIG

- ▶ 2,5 x 100 mm, je 100 x in rot, gelb, blau, grün und weiß
- ▶ 3,6 x 150 mm, je 100 x in schwarz und weiß
- ▶ 4,8 x 200 mm, je 100 x in rot, gelb, blau, grün und weiß



S8036 27,30 EUR*

KABELBINDER-SORTIMENT, 75-TEILIG

In 3 verschiedenen Größen:

- ▶ 25 x 100 mm
- ▶ 25 x 120 mm
- ▶ 25 x 200 mm



42511SB 5,90 EUR*

INNENRAUM-VERKLEIDUNGSLÖSESATZ, UNIVERSAL

15 Grad abgewinkelt, zur schnellen und leichten Demontage von Innenverkleidungen universell einsetzbar durch 3 verschiedene Größen 4, 8 und 10 mm zwei verschiedene Längen 235 mm und 495 mm gute Handhabung durch passend geformtes Griffstück mit Aufhängeloch



94885L 29,90 EUR*

CLIP-ENTFERNER-SATZ, 5-TEILIG

INOX - rostfreier Stahl mit 2-Komponenten Kunststoff-Griffen

- ▶ U-Form Hebel 13 mm (Innen 6,15 mm)
- ▶ U-Form Hebel 38 mm (Innen 8,2 mm)
- ▶ U-Form Hebel 38 mm, extra lang, gebogen (Innen 8,4 mm)
- ▶ V-Form Hebel 13 mm (Innen 1-4,4 mm)
- ▶ V-Form Hebel 38 mm (Innen 4-12,5 mm)



94845L 33,90 EUR*

FEINMECHANIKERWERKZEUGSATZ, 10-TEILIG

im Etui

- ▶ Kombizange 120 mm
- ▶ Seitenschneider 115 mm
- ▶ Spitzzange gebogen und gerade
- ▶ Schlitzdreher Gr. 2 - 2,5 - 3
- ▶ Kreuzdreher Gr. 00 - 0 - 1



40706L 29,90 EUR*

POLSTERKLAMMERN, 100 STÜCK

Bestandteil und Zubehör von 94808L.

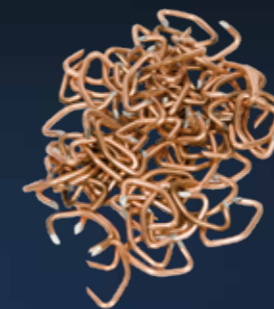

94808L-1 18,70 EUR*

AUSBEUL-WERKZEUGSATZ, 21-TEILIG

zur Reparatur von kleinen Dellen oder Beulen ohne Spachtel- und Lackierarbeiten. Im Satz ist ein kleiner Gleithammer für schwer ausziehbare Beulen sowie eine Dellenzieheinheit mit Gummistützfüßen enthalten.



23037L 224,90 EUR*

SPEZIAL-KLEBESTICKS, 10 STÜCK

- ▶ universell einsetzbar zum Kleben von Glas, Kunststoff, Leder, Metall, PVC
- ▶ hervorragende Klebeeigenschaften auf Karosserieblech z.B. zum Aufkleben von Auszieh pads
- ▶ extra lang 300 mm



23038L 16,20 EUR*

LÖTFIXIERZANGE

zur Unterstützung beim Löten von Kabeln. Die zu verlötenden Kabelenden werden an den Zangenschenkeln festgeklemmt. Durch die Feststellung der Zange kann diese abgelegt werden und beide Hände sind zum Löten frei.



42415L 27,90 EUR*

POLSTERZANGE, MIT 100 KLAMMERN

zum professionellen Befestigen des Sitzbezuges am Sitzpolster z.B. beim Erneuern des Sitzbezuges oder des Polsters, der Airbag-Sensormatte (Beifahrersitz) und der Sitzheizungsmatte



94808L 66,40 EUR*

AUSZIEHPAD-SATZ, 9-TEILIG

zur Verwendung mit 23037L.
▶ 9 verschiedene Profile



23039L 21,90 EUR*

HEISSKLEBESTIFT, 11 X 100 MM, 6 STÜCK

für Heißklebepistolen



62015SB 1,80 EUR*

TRADITION ZUKUNFT

1957

gründete Hans-Joachim Sauer in Hamburg ein Werkzeugunternehmen für die Reparatur von KFZ und NFZ. Er legte somit den Grundstein für den schon damals wachsenden Werkzeugmarkt für Hand- und Spezialwerkzeug.

Schon in den 70er Jahren entwickelte Sauer zeiteffiziente Lösungen für aufwändige Reparaturen. Prozess- und Materialoptimierung, Zeit- und Kostenersparnis waren schon immer wichtige Säulen der SAUER Philosophie. Im Laufe der Jahre profilierte sich SAUER als der Spezialist für KFZ-Reparaturen.

Bis zum Ende der 90er Jahre hatte das Unternehmen national einen sehr großen Kundenstamm aufgebaut. Aber auch international konnte SAUER mit damals schon etwa 12.000 hochwertigen Produkten Erfolge verzeichnen.

SAUER früher...

Bei SAUER lag der Fokus immer schon auf fachgerechter und kompetenter Fertigung. Auch bei Einzelkomponenten-Produktionen, die nicht „Made in Germany“ sind, wird stets darauf geachtet, dass die Qualität immer deutschem Standard entspricht. So erstreckte sich die qualitativ hochwertige, optisch ansprechende und vor allem in der Anwendung praktische Produktpalette.

- PKW
- TRANSPORTER
- NFZ
- LANDTECHNIK
- INDUSTRIE



EINE ERFOLGS GESCHICHTE

DAFÜR STEHEN WIR DEUTSCHE QUALITÄTSSTANDARDS

Auch heute werden fast alle Produkte in Deutschland hergestellt. Und noch immer werden auch bei den wenigen nicht in Deutschland produzierten Komponenten bewährte deutsche Qualitätsstandards gefordert und erfüllt.

**TECHNISCHE
INNOVATIONEN**
MADE IN GERMANY

Von **A** wie Abgasdruck-Prüfgerät hin zu **Z** wie Zylinderkopfschlüssel.

SAUER heute...

2015 hat der Hand- und Spezialwerkzeug-Spezialist SW-Stahl GmbH die SAUER Markenrechte übernommen. Seit diesem Zeitpunkt entwickelt ein erfahrenes Team aus Technikern, KFZ-Experten und einer versierten Vertriebs- und Marketingmannschaft ein Konzept, um SAUER wieder erfolgreich im Werkzeugmarkt zu etablieren. Dafür wurden viele kreative Ideen umgesetzt, verbesserte Werkzeugversionen entwickelt und neue, problemlösende Produkte ausgearbeitet. Das Ergebnis ist ein umfangreiches Sortiment an intelligenten Spezialwerkzeugen, das für jeden möglichen Anwendungsfall die optimale Lösung bietet. Mit dem Fokus auf Qualität und Funktionalität wird der Grundgedanke des „alten“ SAUER aufgegriffen und weitergeführt. Die SAUER Produkte sind modular konzipiert, funktionieren markenübergreifend und werden permanent den neusten technischen Entwicklungen im Automotive Markt angepasst. So lassen sich Investitionen für die Werkstatt reduzieren.

Das SAUER Team ist der ideale Partner, wenn es um die Lösung konkreter Reparaturfragen geht. Die erfahrenen technischen Mitarbeiter kennen die täglichen Probleme in der Werkstatt und arbeiten kontinuierlich an der Entwicklung und Optimierung intelligenter Spezialwerkzeuge.

SAUER DRUCK- UND STÜTZHÜSENSATZ, Ø 18 – 78 MM, 54-TEILIG

Universell passender Druck- und StützhüSENSATZ mit Innendurchmessern von 18 bis 78 mm und einer Länge von 40 mm, 100 mm und 120 mm. Ideal für den Aus- und Einbau von Gummilagern und Traggelenken.

Inhalt:

- ▶ Druck- und StützhüSEN Ø 18 – 78 mm, Länge 40 mm
- ▶ Druck- und StützhüSEN Ø 26 – 70 mm, Länge 100 mm
- ▶ Druck-/StützhüSEN Ø 72 – 78 mm, Länge 120 mm



81230200 1922,60 EUR*

SAUER KOMPLETTWERKZEUG VAG GUMMILAGER

zum Aus- und Einbau der Kunststoff-/Aluminiumlager Ø 62 mm an der Konsole Aggregateträger Vorderachse (Konsole muß nicht ausgebaut werden). Die neue Buchse wird passgenau, in einer Flucht und gleichmäßig eingebaut. Spindel mit Sechskant zum Gegenhalten.

Passend für:

- ▶ Audi A2 '00 – '05
- ▶ Seat Cordoba 6L '02 – '09, Ibiza 6L '02 – '09
- ▶ Škoda Fabia 6Y '99 – '08, Roomster 5J '06 – '08
- ▶ VW Fox 5Z '05 – '12, Polo 9N '01 – '09



81110400 274,70 EUR*

SAUER PRISMENPLATTE, MODELL 1

zum Aufpressen oder Abdrücken von Lagern, Ritzeln oder Gelenken bei Arbeiten am Fahrwerk, Radantrieb oder an Getrieben.

Maße:

- ▶ 200 x 150 x 14 mm
- ▶ Radien: Ø 32, 38, 50, 61

Zu verwenden wie OE Nummer VW401.



81231700 109,90 EUR*

SAUER WERKZEUGSATZ FÜR GELENKWELLEN, 13-TEILIG

Der Werkzeugsatz ist für das Einziehen von geklebten oder stramm sitzenden Gelenkwellen in die Radnabe konzipiert. Der Satz enthält GewindehüSEN für Gleichlaufgelenke mit Außengewinde von M16 bis M30 als auch Zugbolzen für Gleichlaufgelenke mit Innengewinde von M14 und M16.

Inhalt:

- ▶ StützhüSE mit Wälzlager, Ø 39 mm und Ø 46 mm
- ▶ ZughüSEN M16, M18, M20, M22, M24, M27, M30
- ▶ Zugbolzen für ZughüSEN
- ▶ Zugbolzen mit Außengewinde, M14 und M16
- ▶ Zugmutter



80220600 311,60 EUR*

SAUER WERKZEUGSATZ FÜR VAG DOPPELLAGER, 7-TEILIG

Dieser Werkzeugsatz ist unter anderem für die Reparatur des Doppellagers (Brillenlager) in VAG 5-Gang Schaltgetrieben (02T) ausgelegt. Mit den im Satz enthaltenen Druckstücken können Sie das Doppellager und die Antriebs- und Abtriebswelle im Getriebe aus- und einpressen.

Zu verwenden wie folgende OE Nummern:

- ▶ Druckstück Doppellager, T10080
- ▶ Druckstück Getriebewellen, T10081
- ▶ Stützblock Getriebewellen, T10083
- ▶ Ausgleichscheibe, T10083/1
- ▶ Stützplatte, T10084A
- ▶ Druckstück Getriebewellen, T10085



81231900 312,90 EUR*

SAUER PRISMENPLATTE, MODELL 2

zum Aufpressen oder Abdrücken von Lagern, Ritzeln oder Gelenken bei Arbeiten am Fahrwerk, Radantrieb oder an Getrieben.

Maße:

- ▶ 200 x 150 x 14 mm
- ▶ Radien: Ø 31, 50, 56, 83

Zu verwenden wie OE Nummer VW402.



81231800 109,90 EUR*

SAUER PRESSRAHMEN, GESCHLOSSENE AUSFÜHRUNG, 2-TEILIG

Stabiler Pressrahmen in geschlossener Ausführung aus hochfestem Vergütungsstahl. Die beiliegende Gewindehülse ist für Druckstücke mit \varnothing 30 mm Aufnahmen konzipiert und mit dem Sauer-Magnetsystem ausgestattet. Höheneinstellungen über die Gewindehülse sind leicht durchführbar.

Kennzahlen:

- ▶ Breite innen: 130 mm
- ▶ Länge innen: 300 mm
- ▶ Aufnahmegewinde 1: 2 1/4" -14 UNS
- ▶ Aufnahmegewinde 2: M42 x 2,0
- ▶ Max. Belastung: 17 Tonnen
- ▶ Gewicht: 5,5 kg

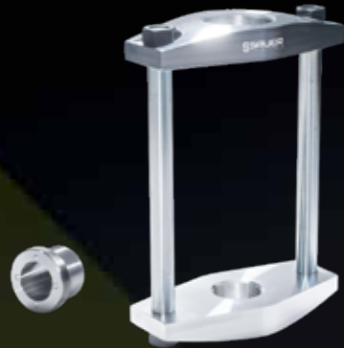

80220047 306,50 EUR*

SAUER BASISSATZ, ANTRIEBSATZ HYDRAULISCH

Dieser Basissatz dient als hydraulischer Antrieb für nahezu alle Zug- und Druckarbeiten an Radlagern, Gelenkwellen, Gummilager und Traggelenken. In Kombination mit den Sauer Pressrahmen oder den Sauer Druckstücken ist dieser Satz unersetzlich für jede Werkstatt.



80220033 1231,00 EUR*

SAUER PRESSBÜGEL-SATZ, 7-TEILIG

Der Sauer Pressbügel ist für Arbeiten direkt am Fahrzeug konzipiert und kann sowohl manuell als auch hydraulisch betätigt werden.

Kennzahlen:

- ▶ Länge innen: 230 mm
- ▶ Aufnahmegewinde 1: M42 x 2,0
- ▶ Aufnahmegewinde 2: M42 x 2,0
- ▶ Max. Belastung: 12 Tonnen
- ▶ Gewicht: 6,6 kg



81230300 381,50 EUR*

SAUER BASISSATZ, HYDRAULIK MIT PRESSRAHMEN

mit universal Pressrahmen in geschlossener Ausführung und 20 t. Hydraulikzylinder. Ideal zur Aufnahme von universal Druck- und Stützhülsen mit 30 mm Aufnahme.



81230500 1250,30 EUR*

SAUER ANTRIEBSATZ MANUELL

mit Pressrahmen.

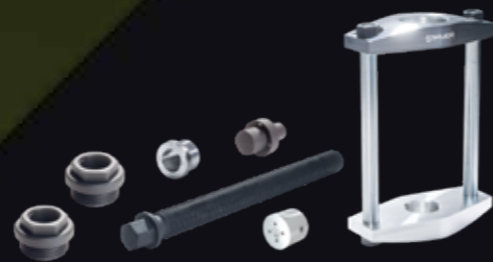

81231601 573,90 EUR*

SAUER ZUGSPINDEL M10 X 450 MM MIT MUTTER

für hydraulisches Ziehen

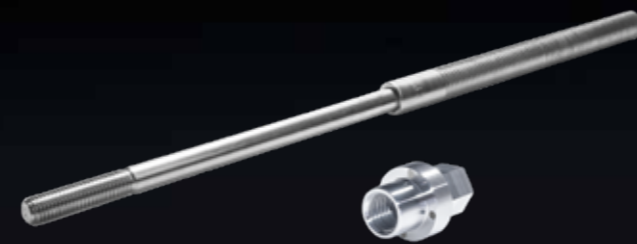

80220004 95,50 EUR*

SAUER ZUGSPINDEL M12 X 450 MM, MIT MUTTER

für hydraulisches Ziehen



80220007 96,50 EUR*

SAUER ZUGSPINDEL M16 X 450 MM MIT MUTTER

für hydraulisches Ziehen

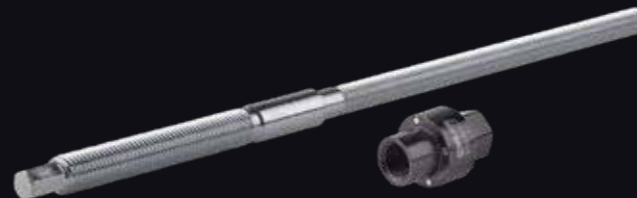

80220015 89,10 EUR*

SAUER ZUGSPINDEL M14 X 450 MM MIT MUTTER

für hydraulisches Ziehen



80220010 97,50 EUR*

SAUER ZUGSPINDEL M18 X 450 MM MIT MUTTER

für hydraulisches Ziehen



80220020 106,50 EUR*

SAUER ZUGSPINDEL M20 X 450 MM MIT MUTTER

für hydraulisches Ziehen



80220025 106,50 EUR*

SW STAHL
PROFESSIONAL TOOLS
WINTER TOOLS



SNOWPUSH
PREMIUM



49,90 EUR*

98100L

39,90 EUR*

98150L

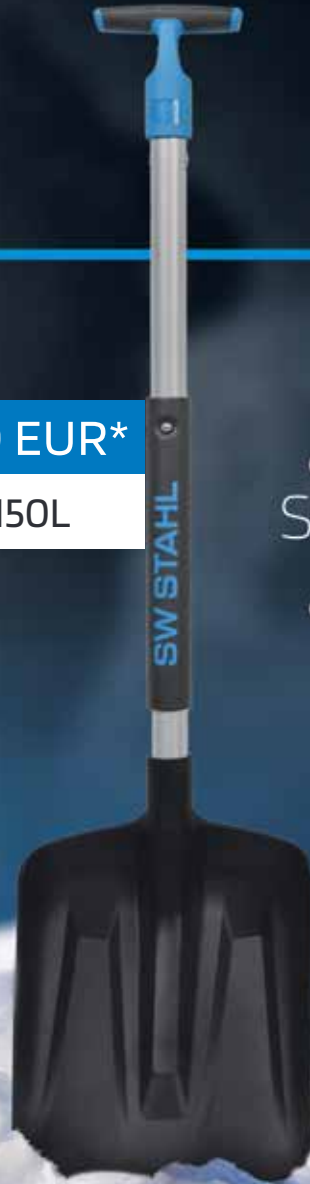

SNOWPUSH
RESCUE